

L'évergétisme au féminin

Statut et rôle des femmes bienfaitrices dans les cités grecques à l'époque hellénistique

Sous la direction de
Enora LE QUERE, Maîtresse de Conférences en Histoire grecque



Mémoire de Master en Histoire grecque
Présenté par Baptiste Baron

Mémoire soutenu le 27 juin 2022 devant un jury composé de
Nadine BERNARD, Maîtresse de Conférences HDR en Histoire grecque
et
Enora LE QUERE, Maîtresse de Conférences en Histoire grecque

Annexe 1

Les bienfaitrices de l'époque hellénistique dans les inscriptions

Asie Mineure

1. Chrysine de Cnide (fin du IV^e siècle av. J.-C.)

Référence : *IK. Knidos I, 131*

Texte

Κούραι καὶ Δάματρι οἶκον καὶ ἄγαλμ' ἀνέθηκεν | Χρυσογόνη[ς]
μήτηρ, Ἴπποκράτους δὲ ἄλοχος, | Χρυσίνα, ἐννυχίαν ὄψιν
ἰδοῦσα ἱεράν· | Ἑρμῆς γάρ νιν ἔφησε θεαῖς Ταθηνη προπολεύειν |

Traduction (DIGNAS 2006, p. 77)

Chrysine, mère de Chrysigone, épouse d'Hippocratès, consacre un *oikos* et un *agalma* à Korè et Déméter car une vision sacrée lui est apparue la nuit, Hermès lui disant de servir de prêtresse aux déesses de Tathne.

2. Névo polis d'Aspendos (fin du III^e - début du II^e siècle av. J.-C.)

Référence : BRIXHE 1976, p. 200-202, n°17.

Texte

[Ν]εφ[ό]πολις Ἀφορδισί[υ]
Νεφοπόλεις δαμοργίσο-
σα περτέδοκε ἰς ερε-
μι καὶ πυλοῖνα ἀργύ-
5 ρυ μνάς φίκατι.

Traduction (E. LE QUERE)

Névo polis, fille d'Aphrodisios, lui-même fils de Névo polis, démiurge, a fait don de vingt mines d'argent pour un support (?) (*eremni*) et une porte.

3. Kourasiô d'Aspendos (II^e siècle av. J.-C.)

Référence : BRIXHE 1976, p. 202-204, n°18.

Texte

Κουρασιὼ Λιμνάου
Κουρασίωνος
δαμοργίωσα
περτέδωκε ἰς πύργω
5 ἀργύρου μνάς φίκατι

Traduction (BIELMAN 2002, p. 92, n°16)

Kourasiô – fille de Limnaos, lui-même fils de Kourasiôn – démiurge, a fait don de vingt mines d'argent pour une tour.

4. Archippè de Kymé (II^e siècle av. J.-C.)

Référence : *IK Kyme 1*

Pilier A décret I

Texte

Traduction (SAVALLI-LESTRADE 2003, p. 282-292)

— — —
[ἐπιγραφὰν ἔχουσιν· "ὁ δᾶμος Ἀρχίππαν τὰν Δικαιογένης
ἀρετᾶς ἔνεκεν [καὶ εὐ]νοίας τᾶς εἰς ἑαυτὸν". παρ[στα]σαι δ[ὲ] αὐ]τᾶ
ἐπὶ τῷ αὐτῷ βάματος καὶ εἰκόνα χαλκῆαν τῷ Δά[μω κ]ολοσσιαίαν
σ τεφάνουσιν αὐτάν· στᾶσαι δὲ καὶ τῷ πατρός αὐτᾶς Δικαιογένης
5 τῷ Λακράτεος εἰκόνα χαλκῆαν ἐπὶ τῷ αὐτῷ βάματος ἐπιγραφὰν
ἔχουσιν· "ὁ δᾶμος Δικαιογένην Λακράτεος". στεφανωσάτω δὲ καὶ
ὁ ἀγωνοθέτας Ἀρχίππαν τὰν Δικαιογένης χρυσῆω στεφάνω
ἐν τοῖς πρώτοις Διονυσίοις τῷ ἀγῶνι τῶν παίδων ἀρετᾶς ἔνε-
κεν καὶ εὐνοίας τᾶς εἰς τὸν δᾶμον· καλῆσθαι δὲ αὐτάν καὶ εἰς
10 προεδρίαν· τὰν δὲ ἀναγγελίαν τῶν προγεγραμμένων ποιήσθω
ὁ τε νῦν ἔων ἀγωνοθέτας καὶ οἱ ἐκάστοτε ἐσόμενοι καθότι καὶ
τοῖς ἄλλοις εὐεργέταις· ἐπεὶ δὲ κε τελευτάσῃ Ἀρχίππα, ὁ ἐσό-
μενος κατὰ τὸν καιρὸν πρύτανις στεφανωσάτω αὐτάν χρυσῆω
στεφάνω ποιήμενος τὰν ἀναγγελίαν καθότι προγεγραπται·
15 δεδόσθαι δὲ αὐτᾶ καὶ ταφὰν ὅπποι καὶ τοῖς ἄλλοις εὐεργέταις· ἵ-
να δὲ καὶ τὰν ταχίσταν συντελεσθεοῖσιν οἱ τε ἀνδριάντες καὶ τὸ
βᾶμα, παρακαλέσσαι τὸν κασίγνατον αὐτᾶς Ὀλύμπιον τὸν Δικαι-
ογένης εἰσενέγκαι τὰ χρήματα ἀναπόδοτα καὶ κατασκευάσσαι αὐ-
τὸν τὰ προγεγραμμένα καθότι κεν Ἀρχίππα προαιρήται· ἔμμε-
20 ναὶ δὲ τὸ ψάφισμα τοῦτο ἐπὶ σωτηρίᾳ τᾶς τε πόλιος καὶ τῶν πολι-
τᾶν· ἐπὶ Μητροφάνου, μηνὸς Τερφείου.

[Une statue d'Archippè portant l'inscription suivante :
« Le peuple (honore) Archippè, fille de Dicéogène] pour la valeur
et le dévouement manifestés à son égard ». Il érige en outre sur la
même base, à côté de la statue d'Archippè, une statue de bronze «
colossale » du Peuple, représentée en train de ceindre Archippè d'une
couronne ; il érige aussi sur la même base une statue en bronze du père
d'Archippè, Dicéogène, fils de Lakratès, portant l'inscription suivante :
« Le peuple honore Dicéogène, fils de Lakratès. ». Que l'agonothète
couronne Archippè, fille de Dicéogène, d'une couronne d'or aux
prochaines Dionysies, durant le concours des enfants (paides), pour la
valeur et le dévouement montrés envers le peuple ; qu'il l'invite à
s'asseoir à la place d'honneur ; que l'agonothète actuellement en charge
et ses successeurs proclament lesdits honneurs comme pour les autres
bienfaiteurs. Quand Archippè sera décédée, que le prytane en charge la
couronne d'une couronne d'or faisant la proclamation ci-dessus
indiquée. Qu'elle soit en outre inhumée où gisent les autres bienfaiteurs.
Afin que les statues et la base soient construites dans les plus brefs
délais, qu'il invite son frère Olympios, fils de Dicéogène, à fournir la
somme nécessaire à fonds perdu et à réaliser ce qui est dit plus haut,
suivant la volonté d'Archippè. Que le présent décret soit adopté pour le
salut de la cité et des citoyens. Sous [la prytanie de] Métrophanès,
mois de Terpheios.

Pilier A décret II

Décret sur les sacrifices destinés aux tribus

Texte

ψηφισμα περι θυσιῶν ταῖς φύλαις ·
ἔδοξεν τῇ βουλῇ, γνώμη στρατηγῶν καὶ φυ-
λάρχων καὶ τῶν συνέδρων · ἐπειδὴ Ἀρχίπ-
πη ἡ δικαιογένου κατακολουθοῦσα τῇ ἑαυ-
5 τῆς καλοκάγαθῆ καὶ ἥ διὰ παντός εισφερε-
ται πρὸς τὴν πατρίδα εὐνοία καὶ φιλοδοξί-
α οὐθένα καιρὸν παραλείπει τῶν πρὸς φι-
λαγαθίαν καὶ ἐκτένειαν ἀνηκόντων, ἐ-
φ' οἷς καὶ τὴν κατὰ κοινὸν ὑπὸ τοῦ δήμου
10 καὶ κατ' ἰδίαν ὑφ' ἐκάστου τῶν πολιτῶν ἀ-
παντᾶσθαι αὐτῇ συνβαίνει ἀποδοχὴν καὶ
εὐχαριστίαν τετιμημένην {ν} ἐπιφανέσι κα [ι]
ἐνδόξοις τιμαῖς καὶ ἀξίαις τῆς τε τῶν προ-
γόνων ἀρετῆς καὶ καλοκάγαθίας καὶ τῆς
15 ἰδίας πρὸς τὸν δῆμον ἐκτενείας, δι' ἧς καὶ τὴν
πατρίδα καλλίονα καὶ ἐπιφανεστέραν καθέ-
στακεν, ἐπιγεγραφεῖα τε ἐπὶ τὸ συντελεσ-
μένον βουλευτήριον κατὰ τὰ προσηφισμέ-
να προεῖρηται καὶ τῶν πρὸς φιλανθρωπίαν
20 ἀνηκόντων ἐπίδοσιν ποιήσασθαι, καὶ δέ-
δωκεν εἰς θυσίαν καὶ εὐωχίαν τῇ τε βουλῇ
τῇ πανδήμῳ στατήρας πενήκοντα καὶ
εἰς τὸν παρασταθησόμενον τῇ θυσίᾳ βοῦν
ἀργυρίου ἄττικοῦ δραχμᾶς ἑβδομήκον-
25 τα καὶ οἴνου παλαιοῦ πρόχους πενήκοντα [α]
καὶ τῶν φυλῶν ἐκάστη καὶ τοῖς παροίκοις
τὸ ἴσον πλῆθος, καὶ γλυκεῖν ἐν τῷ συντετε-
λεσμένῳ ὑφ' ἑαυτῆς βουλευτηρίῳ τους
τε πολίτας καὶ τοὺς ἄλλους τοὺς κατοι-
30 κοῦντας ἐν τῇ πόλει · δεδόχθαι τῷ δή-
μῳ · ἐπαινέσαι Ἀρχίππην καὶ ἐν τούτοις καὶ
ἀποδεδέχθαι μετὰ πάσης εὐνοίας τὴν
προαίρεσιν αὐτῆς καὶ τὴν πρὸς τὴν πατρίδα
ἐκτένειαν καὶ φιλαγαθίαν. ἐδόθη Τερφ [εἰ] -
35 ου δωδεκάτη, ἐπὶ Ἀπολλοδώρου τοῦ Διο [..] -
νου.

Traduction (SAVALLI-LESTRADE 2003, p. 282-292)

Il a paru bon au conseil, sur proposition des stratèges, des phylarques et des membres de l'assemblée. Attendu que Archippè, fille de Dicéogène, conformément à sa grandeur d'âme, au dévouement qu'elle ne cesse de manifester à l'égard de la patrie et à son amour de la gloire, ne néglige aucune occasion qui requiert amour du bien et zèle, raison pour laquelle le peuple collectivement et chacun en particulier lui ont adressé un signe d'approbation et de reconnaissance, l'honorant des honneurs les plus éclatants et les plus glorieux, dignes de la valeur et de la noblesse d'âme des ancêtres comme de son zèle envers le peuple, vertus grâce auxquelles elle a rendu la patrie plus belle et plus illustre ; puisque, après avoir proposé sa propre dédicace, conformément à ce qui avait été précédemment voté, au *bouleutêrion* maintenant construit, elle a décidé de faire un acte de générosité et a donné à la *Boulê pandêmos* 50 statères pour le sacrifice et le banquet, 70 drachmes d'argent attique pour le bœuf à présenter au sacrifice et 50 mesure [164 litres] de vin vieux, ainsi que la même quantité [d'argent et de vin] à chaque tribu et aux *paroikoi*, et dans le *bouleutêrion* qu'elle a fait construire a offert un rafraîchissement à base de vin doux aux citoyens et aux autres habitants de la cité, qu'il plaise à l'Assemblée de louer également Archippè pour ces actes et d'approuver avec bienveillance sa conduite, le zèle dont elle fait montre à l'égard de la patrie et son amour du bien. Voté le 12 de Terpheios, sous [la prytanie d']Apollodore fils de Dio[Ine.

Pilier A décret III

Décret sur les sacrifices et la réception offerts par Archippè aux tribus

Texte

Traduction (SAVALLI-LESTRADE 2003, p. 282-292)

ψηφισμα περι θυσιων ταϊς φύλαις
εις ἔδωκεν Ἀρχίππη, καὶ γλυκισμοῦ ·
ἔδοξε τῷ βολλᾶ, γνώμα στραταγῶν καὶ φυλάρχων καὶ τῶν συνέ-
δρων · ἐπειδὴ Ἀρχίππη ἂ δικαιογένης κατακολουθεῖσα τῷ ἑαυ-
5 τᾶς καλοκάγαθία καὶ ᾗ διὰ παντὸς εἰσφέρεται πρὸς τὴν πάτριν εὐνοί-
α καὶ φιλοδοξία οὐθένα καιρὸν παραλείπει τῶν πρὸς φιλαγαθίαν καὶ ἐ-
κτένειαν ἀνηκόντων, ἐφ' οἷς καὶ τὴν κατὰ κοινὸν ὑπὸ τῷ δάμῳ καὶ κα-
τ' ἰδίαν ὑπ' ἐκάστῳ τῶν πολιτῶν ἀπαντᾶσθαι αὐτῇ συμβαίνει ἀποδο-
χὰν καὶ εὐχαριστίαν τετιμαμένα {ν' ἐπιφανέεσσι καὶ ἐνδόξοισι τιμαῖς
10 καὶ ἀξίαισι τᾶς τε τῶν προγόνων ἀρετᾶς καὶ καλοκάγαθίας καὶ τᾶς ἰδίας
πρὸς τὸν δᾶμον ἐκτενείας, δι' ἧς καὶ τὴν πάτριν καλλίονα καὶ ἐπιφανε-
στέραν καθέστακε, νῦν τε, κατεσκευασμένα τῶν εἰκόνων τῶν ἐψαφ [ισ] -
μένα ὑπὸ τῷ δάμῳ, Ἀρχίππας τε στεφανωμένας ὑπὸ τῷ Δάμῳ κολ [οσ] -
σαι εἰκόνι καὶ τῷ πατρὸς αὐτᾶς δικαιογένης, καὶ ἑστακοῖσαν πρὸ τῷ
15 βουλευτηρίῳ τῷ ἀνατεθειμένῳ ὑπὸ Ἀρχίππας, προαίρηται καὶ τῶν
πρὸς φιλανθρωπίαν ἀνηκόντων ἐπίδοσιν ποιήσασθαι καὶ δέδω-
κεν εἰς θυσίαν καὶ εὐωχίαν τῶν βολλᾶ τῶν πανδάμῳ στατήρας πεν-
τήκοντα καὶ τῶν φυλᾶν ἐκάστα στατήρας ἐξήκοντα καὶ τοῖς μετοίκοι-
σι καὶ ἀπελευθέροισι στατήρας πενήκοντα καὶ ἐγγύκισεν τοῖς τε πο [λί] -
20 ταις καὶ τοῖς ἄλλοις τοῖς κατοικήντας ἐν τῇ πόλει · δεδόχθαι τῷ δ [ά] -
μῳ · ἐπαινεῖσαι Ἀρχίππας καὶ ἐν τούτοις καὶ ἀποδεδέχθαι μετὰ παῖς [ας] -
εὐνοίας τὴν προαίρεσιν αὐτᾶς καὶ τὴν πρὸς τὴν πάτριν ἐκτένειαν καὶ φ [ίλα] -
γαθίαν · προέθηκαν οἱ στραταγοὶ πάντες, Τερφείου, ἐπὶ Καλλίππου.

Il a paru bon au conseil, sur proposition des stratèges, des phylarques et aux membres de l'assemblée. Puisque Archippè, fille de Dicéogène, conformément à sa grandeur d'âme, au dévouement qu'elle ne cesse de manifester à l'égard de la patrie et à son amour de la gloire, ne néglige aucune occasion qui requiert amour du bien et zèle, raison pour laquelle le peuple collectivement et chacun en particulier lui ont adressé un signe d'approbation et de reconnaissance, l'honorant des honneurs les plus éclatants et les plus glorieux, dignes de la valeur et de la noblesse d'âme des ancêtres comme de son zèle envers le peuple, vertus grâce auxquelles elle a rendu la patrie plus belle et plus illustre ; puisque, maintenant que les statues votées par le peuple, c'est-à-dire Archippè couronnée par une statue « colossale » du Peuple et son père Dicéogène, ont été achevées et placées devant le *bouleutêrion*, elle a décidé de faire un acte de générosité et a donné à la *Boulê pandêmos* 50 statères pour le sacrifice et le banquet, 69 statères à chacune des tribus et 50 statères aux *metoikoi* et aux affranchis, et a offert un rafraîchissement à base de vin doux aux citoyens et aux autres habitants de la cité, qu'il plaise à l'Assemblée de louer également Archippè pour ces actes et d'approuver avec bienveillance sa conduite, le zèle dont elle fait preuve à l'égard de la patrie et son amour du bien. Les stratèges au grand complet ont présenté [la proposition du conseil à l'Assemblée], mois de Terpheios, sous la prytanie de Kallippos.

Pilier A décret IV

Décret sur le sacrifice pour Archippè

Texte

ψηφισμα περι θυσίας υπέρ Αρχίπτης ·
ἔδοξεν τῇ βουλῇ, γνώμη στρατηγῶν καὶ φυλάρ-
χων καὶ τῶν συνέδρων · ἐπειδὴ Ἀρχίπτης τῆς Δι-
καιογένου εἰς ἐπισηφίαν καὶ ἐπικίνδυνον ἐνπε-
5 σούσης ἀσθένειαν ἠγωνίασεν ὁ δῆμος διὰ τὸ ἐ-
κτενῶς διακεῖσθαι πρὸς αὐτήν, ὑπάρχουσαν
εὐτακτον καὶ σώφρονα καὶ ἀξίαν τῆς τε ἰδίας
καὶ τῆς τῶν προγόνων καλοκάγαθιας, καὶ πολ-
λὰς καὶ μεγάλας ἀποδείξεις πεποιῆσθαι τῆς
10 πρὸς τὴν πατρίδα εὐνοίας τε καὶ φιλιαγαθίας, νῦν
δὲ σὺν τῇ τῶν θεῶν προνοίᾳ ἐν βελτίονι ὑπαρ-
χούσῃ <ς> ἀντίσει ἠδόμενος μεγάλως ὁ δῆμος ἐπὶ
τῇ σωτηρίᾳ αὐτῆς καλῶς ἔχον ἠγεῖται καὶ οἰκεῖ-
ον τῆς οὔσης αὐτῶ πρὸς Ἀρχίπτην εὐνοίας ἐπιτε-
15 λέσαι τοῖς θεοῖς ἐπὶ τούτοις τὰ πρέποντα χαρισ-
τήρια, διὸ καὶ ἐπ' ἀγαθῇ τύχῃ δεδόχθαι τῷ δή-
μῳ · τοὺς στρατηγούς θυσίαν ἐπιτελέσαι τοῖς
θεοῖς υπέρ τῆς Ἀρχίπτης σωτηρίας καὶ ὑγιεί-
ας · Διός, ἐπὶ Ἀθηναίου τοῦ Ξένωνος.

Traduction (SAVALLI-LESTRADE 2003, p. 282-292)

Il a paru bon au conseil, sur proposition
des stratèges, des phylarques et des synèdres.
Puisque, lorsque Archippè est tombé gravement
malade, le peuple a vécu dans l'inquiétude parce
qu'il est profondément attaché à Archippè, vu
qu'elle est bien élevée, vertueuse, digne de sa
noblesse d'âme et de celle des ancêtres, et qu'elle a
donné de nombreuses et grandes preuves de son
dévouement à la patrie et de son amour du bien ;
puisque maintenant, grâce à la divine providence,
Archippè se porte mieux, le peuple se réjouit
grandement de sa guérison et juge opportun et
conforme à sa bienveillance pour Archippè
d'adresser aux dieux les remerciements dus pour tout
cela ; à la bonne fortune, qu'il plaise à l'assemblée
que les stratèges fassent un sacrifice aux dieux pour
le salut et la santé d'Archippè. Mois de Zeus [?],
sous [la prytanie d']Athénaïos fils de Xénon.

Pilier A décret V

Décret sur le sacrifice pour Archippè

Ce décret est identique au précédent. Il s'agit du décret de l'Assemblée qui adopte donc intégralement le décret du Conseil.

Pilier B décret I

Texte

— — —
λ.[...]ολλ[.....]οιγινου φράτρας Α[— — — οὔσης διώ]-
ξεως τοῖς προγεγραμμένοις κατὰ τῶν ἀδικησόντων ἢ καθεξο[μένων τι ἐ]-
κ τῶν προγεγραμ[μένων] ἢ ἐναντιωθέντων τοῖς διὰ τοῦ ψηφίσματος [ατος δη]-
λουμένοις· προνοηθήτωσαν δὲ οἱ ἐπιστάται περὶ τοῦ ὑπάρχει[ν τὸν βωμόν(?)]
5 μαρμάρινον πρὸ τοῦ ναοῦ ἐν τῷ ἀναθέματι· συνχωρηθῆναι δὲ [ὡς παρακα]-
λεῖ Ἀρχίππη ὑπὸ τῶν πολιτῶν ἔνεκεν τοῦ Ἐλικῶνα τὸν ἑαυτῆς οἰκονόμον(?)]
τὸν ὄντα πατρὸς Ἀπολλωνίου Ἀντιοχέα ἀπὸ Δάφνης γενέσθαι πολίτην ἡμῶν·
φροντίσαι δὲ καὶ περὶ ἑαυτῆς εἰς τὸ τῶν καθηκουσῶν ἀξιοθῆναι τ[ιμῶν· δο]-
θηῖναι δὲ ἑαυτῇ καὶ ἀλειτουρησίαν καθότι παρακαλεῖ προφερομένη [τὴν περὶ]
10 αὐτὴν περιστάσιν· ὁ δὲ δῆμος, συνιδὼν τὸ τε πλῆθος τῶν δαπα[νημά]-
των καὶ τὴν ἐξ Ἀρχίππης διὰ παντὸς εὐεργεσίαν, τὴν τε ἀρετὴν αὐ[τῆς τε]
καὶ τὴν μεγαλομέρειαν ἀποδέχεται, ἐντροπῆς μὲν καὶ ἀποδοχ[ῆς δι]-
ὰ τε τὴν σωφροσύνην καὶ τὸ γένος ἀξίων, ἐπαίνου δὲ διὰ τὴν εἰς [τὴν]
πατρίδα φιλοδοξίαν, τὰ μέγιστα καὶ εἰληφῶς παρ' αὐτῆς φιλόανθρω[πα]
15 καὶ τῶν ἐνδοξοτάτων ἠξιοκῶς τε καὶ σπεύδων τυχεῖν αὐτὴν τιμ[ῶν],
προαιρουμένους τε τὴν καταξίαν τῆς ἀρετῆς αὐτῇ ἀποδοῦναι εὐνοί[αν]
οἶεται δεῖν τιμῆσαι αὐτὴν καὶ εἰκόνη χρυσῆ· ἀγαθὴν τύχην καὶ ἐπὶ σωτ[ηρί]-
α, δεδόσθαι τῷ δήμῳ Ἀρχίππην μὲν τὴν Δικαιογένου ἐπηνῆσθαι ἐπὶ τε τῆ σ[ω]-
φροσύνη τῇ ὑπαρχούσῃ περὶ αὐτὴν καὶ εὐταξίᾳ καὶ τῇ πρὸς τὴν πατρίδα αἰρέ-
20 σει καὶ ἐπὶ τῷ ἀκόλουθα πράσσουσιν τῇ διὰ προγόνων ὑπαρχούσῃ αὐτῇ κα-
λοκάγαθῆ ἐπιδεδωκέναι αὐτὴν καὶ εἰς τὰ προδηλωμένα κατατιθεμέ-
νην τὴν ἑαυτῆς φιλοτιμίαν εἰς τὰ κάλλιστα καὶ πρὸς ἐπιφάνειαν καὶ μνή-
μην ἀθάνατον ἀνήκοντα, δι' ἃ συμβαίνει καὶ τοὺς ἰδίου αὐτῆς τιμᾶσθαι
ἀξίως ἣς ἔσχηκεν Ἀρχίππη πρὸς αὐτοὺς ἐκτενείας καὶ φιλοστοργίας, ἐπι-
25 κοσμεῖσθαι δὲ καὶ ἐπιφανεστέραν γίνεσθαι καὶ τὴν πόλιν· ἵνα δὲ καὶ τοῖς ἐπι-
γινόμενοις ὁ τῆς ἀρετῆς ζῆλος μὴ ἄσημος ὑπάρχη, γινώσκωσιν δὲ τὴν τοῦ
δήμου εἰς τοὺς καλοὺς καὶ ἀγαθοὺς εὐχαριστίαν, στεφανῶσαι αὐτὴν
στεφάνῳ χρυσῷ καὶ εἰκόνη χρυσῆ ἀρετῆς ἔνεκεν καὶ εὐνοίας ἣς ἔχουσα
διατελεῖ εἰς τὴν πατρίδα· στήσαι δὲ τὴν εἰκόνα τὴν χρυσῆν ἐπὶ στυλίδος
30 μαρμαρίνης ἐν τῷ περιβόλῳ τοῦ βουλευτηρίου ᾧ ἀνατέθεικεν Ἀρχίππη[ι] ἐπι-
γραφὴν ἔχουσαν· "ὁ δῆμος Ἀρχίππην τὴν Δικαιογένου ἀρετῆς ἔνεκεν καὶ εὐ-
νοίας τῆς εἰς ἑαυτὸν"· ὁ δὲ ἀγνωσθέντος τῶν Διονυσίων ποιησάσθω ἐν τῷ
πρώτῳ ἀγῶνι τῶν παιδῶν τοῦ τε στεφάνου καὶ τῆς εἰκόνης τὴν ἀναγγελί-
αν, εἰς δὲ τὸ λοιπὸν αἰεὶ ὑπὸ τοῦ ἔσομένου ἀγνωσθέντος στεφανοῦσθαι τε
35 Ἀρχίππην τῷ χρυσῷ στεφάνῳ καὶ καλεῖσθαι αὐτὴν εἰς προεδρίαν ἐν πᾶσιν
τοῖς ἀγῶσιν οἷς ἡ πόλις συντελεῖ· ὁμοίως δὲ καὶ οἱ ἀγνωσθέντος τῶν μεγάλων
Σωτηρίων καὶ Ῥωμαίων τὴν τε εἰσκήρυξιν καὶ τὴν στεφάνωσιν ποιείσθωσ[αν],
ἐπὶ ἐπιτελώσιν τὰς θυσίας ἐν τῷ θεάτρῳ τῇ τρισκαιδεκάτῃ· ἵνα δὲ συγ-
τελεσθῶσιν ἢ τε εἰκῶν ἢ χρυσῆ καὶ ἡ στυλὶς, παρακαλέσαι Ἀρχίππην τὴν Δι-
40 καιογένου ἀναδέξασθαι καὶ ταύτην τὴν δαπάνην, καθότι καὶ ἐν τούτοις[ι]
φιλαγαθοῦσα συνεπιδέδωκεν· τὰ δὲ κατὰ τὴν ἐπαγγελίαν τοῦ ἀναθέμα-
τος καὶ τὰ κατὰ τὰς συνχωρήσεις αὐτῆ καὶ τὰ λοιπὰ τὰ προγεγραμμένα πά[ν]-
τα ἐπιτελεῖσθαι, γινόμενης τῆς περὶ ἐκάστων οἰκονομίας καὶ διοικήσεως κ[α]-
θότι ἐν τῷ ψηφίσματι προδιασεσάφηται· δεδόσθαι δὲ ὑπὸ τοῦ δήμου Ἀρ-
45 χίππη καὶ τὴν ἀλειτουρησίαν καί, ἐπὶ δὲ τελευτήσῃ Ἀρχίππη, στεφα-
νωσάτωσαν αὐτὴν ἐπὶ τῆς ἐκφορᾶς οἱ κατὰ τὸν καιρὸν ὄντες στρατηγοὶ στε-
φάνῳ χρυσῷ ἀναγορεύοντες ὅτι "ὁ δῆμος στεφανοῖ Ἀρχίππην τὴν Δικαιογέ-
νου στεφάνῳ χρυσῷ ἀρετῆς ἔνεκεν καὶ εὐνοίας τῆς εἰς ἑαυτὸν"· τὸ δὲ εἰς τὸν
στέφανον ἀνήλωμα δότωσαν οἱ στρατηγοὶ παρὰ τῆς πόλεως· δεδόσθαι δὲ Ἀρ-
50 χίππη καὶ ταφὴν οὐ καὶ οἱ λοιποὶ οἱ τῆς πόλεως εἰσὶν εὐεργεταὶ τεθαμμένοι·

συνε ξενεγκάτω δὲ Ἀρχίπτην καὶ ὁ γυμνασίαρχος μετὰ τῶν ἐφήβων· τοὺς δὲ χιλ[ί]-
 ους στατήρας τοῦ χαλκοῦ διαγράψαι Ἀρχίπτην ἐν τῷ μηνὶ τῷ Τερφείῳ μετὰ πρύτα-
 νιν Ἀθήναιον τοῖς ἐσομένοις ἐπὶ τῆς ἀποδόσεως τῶν δανείων ἀνδράσιν· τοὺς δὲ
 διαγραψαμένους καταχρῆσθαι καὶ τούτοις τοῖς διαφόροις μετὰ τῶν λουπῶν τῶν πι-
 55 πτόντων πρὸς αὐτοὺς χρημάτων· τὸν δὲ ταμίαν τὸν ἐπὶ τῆς διοικήσεως τὸν ἐσόμε-
 γον ἂν ἕκαστον ἐνιαυτὸν, ἐπὶ ἀποδοθῶσιν ὑπὸ Ἀρχίπτης οἱ χίλιοι στατήρες, διαγρά-
 φειν ἐπάναγκες ἔν τε τῷ μηνὶ τῷ Θαξίῳ τοῖς στρατηγοῖς χαλκοῦ στατήρας δέκα
 καὶ τῆ βουλῆ, πανδήμῳ χαλκοῦ στατήρας τεσσαράκοντα καὶ ἐν τῷ μηνὶ δὲ τῷ Τερ-
 φείῳ διαγράφειν τοῖς αὐτοῖς τὸ ἴσον πλῆθος τοῦ διαφόρου· τοὺς δὲ διαγραψαμέ-
 60 νους τὰ διάφορα ἐπιτελεῖν τὰς θυσίας ἐν τῷ βουλευτηρίῳ ἐπὶ τοῦ κατεσκευ-
 ασμένου βωμοῦ ἐν ἐκατέρῳ μηνὶ τῆ δωδεκάτη καὶ πέμπειν ἀπὸ τῆς θυσίας
 Ἀρχίπτη γέρας ἕως τοῦ ζῆν αὐτήν· τοὺς δὲ ἄνδρας τοὺς ἀποδεικνυμένους
 ἐπὶ τῆς ἀποδόσεως τῶν πολιτικῶν δανείων ἂν ἕκαστον ἐνιαυτὸν τούτου
 πλεῖον διαγράφειν τοῖς διαφόροις τῷ ταμίᾳ τῷ ἐπὶ τῆς διοικήσεως εἰς τὰ κα-
 65 τὰ τὴν διοίκησιν τῆς πόλεως· ἐὰν δὲ μὴ ἀποδεικνύωνται μηκέτι οἱ ἄνδρες, οἱ
 χειρισταὶ οἱ γινόμενοι κατ' ἐνιαυτὸν ἕκαστα ἐπιτελείτωσαν καθότι καὶ τοῖς ἀν-
 δράσιν ἐπιτέτακται διὰ τούτου τοῦ ψηφίσματος ἢ ὅς ἂν κατὰ τὸν καιρὸν ἔχ[η]
 τὴν ἐξουσίαν· καὶ ἐπὶ δὲ δίδωται τὸ τάλαντον ὑπὸ τοῦ Ἀρχίπτης κληρονό-
 μου ἐξ οὗ διατέτακται τοκίζομένου τὸν τε καταγορασμὸν τῶν σωμάτων γε-
 70 νέσθαι καὶ τὰ κατὰ τὴν ἐπισκευὴν τοῦ βουλευτηρίου ἐπιτελεῖσθαι, ὁ δῆμος
 διὰ τῶν ἐσομένων κατὰ τὸν καιρὸν στρατηγῶν καὶ συνέδρων γράψας ψήφισ-
 μα κυρωσάτω περὶ τε τῆς τῶν διαφόρων λήψεως καὶ τοῦ ἐκτοκισμοῦ αὐτῶν
 καὶ περὶ ἐπιστάτου τοῦ ἐσομένου κατ' ἐνιαυτὸν ἐπὶ τε τῆς ἐπισκευῆς τοῦ βου-
 λευτηρίου καὶ τοῦ καταγορασμοῦ τῶν σωμάτων καὶ τῆς τροφῆς αὐτῶν καὶ ἀμ-
 75 φιεσμοῦ καὶ ὀψωνίου· καὶ ἵνα ἐὰν τι τῶν καταγορασθησομένων σωμάτων πάθ[η], ὁ
 κατὰ τὸν καιρὸν ἐσόμενος ἐπιστάτης ἀγοράσῃ ἄλλο σῶμα, ὡ[σ]τε μὴ ἐλάσσονα ὑ-
 πάρχειν διὰ παντὸς τῶν τεσσάρων· ἐπικληρωσάτω δὲ καὶ ὁ ἐσόμενος ἔμμνηο[ς]
 στρατηγὸς Ἐλικῶνα τὸν Ἀπολλωνίου ἐπὶ τε φυ[λῆ]ν καὶ φράτραν καὶ καθ' ἃ ἀνα[δι]-
 δότω γραφὴν τῷ γραμματεῖ τῶν νομοφυλάκων καὶ εἰς τὸ ἀντιγραφῆτον καὶ μ[ε]-
 80 τεχέτω πάντων ὧν καὶ οἱ ἄλλοι πολῖται· μηδενὶ δὲ ἐξέστω ξύλα κάειν μή[τε]
 ἐν τῷ ναῷ μήτε ἐν τῷ προνάῳ μηδὲ ἐν ταῖς στοαῖς ταῖς ἀνατιθεμέναις ὑπὸ Ἀρ-
 χίπτης μηδὲ πίνακας μηδὲ ἄλλο ἀνάθεμα μηθὲν ἔστω ἐκ τῶν δοκῶν κριμνά[σαι]
 εἰ δὲ μή, κωλυέτωσαν τὸν τούτων τι ποιοῦντα οἱ ἱερονόμοι καὶ οἱ ἀγορανόμοι, [ῶ]
 ἂν δύνωνται τρόπῳ, καὶ ζημιούτωσαν ἕως στα[τ]ήρων πέντε, ὄντες ἀνυπόδικ[οι],
 85 καὶ πραξάτωσαν τὴν ζημίαν ὧ ἂν δύνωνται [τρ]όπῳ καὶ τὰ διάφορα ταῦτα ὑ-
 πάρχειν εἰς τὴν ἐπισκευὴν τοῦ ἱεροῦ· ἐὰν δὲ μὴ δύνωνται πρᾶξαι, ἀναγραψάτω-
 σαν, καὶ μηθὲν ἦσσαν ὁ βουλόμενος τὸν τούτων τ[ι] ποιοῦντα κωλυέτω ἀζήμιο[ς]
 ἐὰν δὲ τις τῶν ἐν τῷ ψη[φί]σματι τούτῳ κατακεχωρισμένων τι μὴ ποιήσῃ ἢ βλάβῃ
 τὴν πόλιν ἢ ἀδικήσῃ ὡτινιοῦν τρόπῳ, εἶναι κατὰ τοῦ ἐναντίου τι ποιήσαντος ἔ[ν]-
 90 δεῖν κατὰ τὰ περὶ τῶν κατεχόντων τι ἢ ἀδικούντων τὸν δῆμον ἔγγραφα· τὰ δὲ
 κατὰ τὸ ἀνάθεμα καὶ τὴν τοῦ τάλαντου ἐπαγγελίαν καὶ τὰ λοιπὰ τὰ διὰ τοῦ ψηφ[ί]σ-
 ματος δηλούμενα ἐπιτελεῖσθαι κυρίων γενομένων Ἀρχίπτη καὶ ὁ δῆμος διὰ τ[οῦ]
 ψηφίσματος προείρηται· εἶναι δὲ τὸ ψήφισμα τοῦτο ἐπὶ σωτη[ρί]α τῆς τε π[όλ]-
 εως καὶ τῶν πολιτῶν· προέθηκαν οἱ στρατηγοὶ πάντες· ἐπὶ Ἀθ[η]ναίου, μην[ός]
 95 Τερφείου πέμ[πη] ἀπιόντος.

Traduction (SAVALLI-LESTRADE 2003, p. 282-292)

[... Que les magistrats ?] ci-dessus mentionnés s'acquittent du devoir d'intenter une action judiciaire contre ceux qui endommagent ou occupent un des lieux indiqués plus haut ou qui s'opposent aux décisions du décret ; que les surintendants (*epistatai*) veillent à ce que soit place un [autel ?] de marbre devant le temple dans la zone consacrée (*anathêma*) ; que les citoyens accordent, comme le demande Archippè, que Hélicon, son [parent ou intendant], fils d'Apollonios, citoyen d'Antioche près de Daphné, devienne notre concitoyen ; que l'on se soucie également d'accorder à Archippè les honneurs qui lui sont dus ; qu'on lui accorde également l'exemption des liturgies, ainsi qu'elle l'a demandé en faisant valoir la situation difficile dans laquelle elle se trouve. Le peuple, vu la multitude des frais assumés par Archippè et son évergésie perpétuelle reconnaît sa valeur et sa munificence, la jugeant digne de respect et d'approbation pour sa vertu et la noblesse de sa naissance, de louanges pour l'amour de la gloire manifesté envers sa patrie ; vu qu'il a reçu de sa part les plus grandes preuves de générosité et l'a donc jugée digne des honneurs les plus glorieux et a souhaité qu'elle les obtienne, a décidé de lui manifester une bienveillance digne de sa valeur et considère qu'il doit également honorer Archippè d'une statue de bronze dorée.

À la bonne fortune et pour le salut de la cité ; qu'il plaise à l'Assemblée de louer Archippè, fille de Dicéogène pour sa vertu, sa bienséance, son attitude envers la patrie, son dévouement conforme à la noblesse d'âme des ancêtres et pour avoir illustré ces valeurs avec zèle en vue du beau, de la renommée et de la gloire impérissable, et que ses familiers soient honorés de manière digne de l'attention et de l'affection qu'Archippè leur a manifestées et que la cité soit embellie et rendue plus illustre. Afin que le zèle de sa valeur ne demeure pas inconnu de la postérité et que celle-ci sache la reconnaissance du peuple envers les hommes de bien, qu'on honore Archippè d'une couronne en or et d'une statue de bronze dorée pour la valeur et le dévouement qu'elle a montrés envers la patrie ; que l'on place la statue de bronze dorée sur une colonne de marbre dans l'enceinte du *bouleutêrion* érigé par Archippè et qu'on y grave l'inscription suivante : « Le peuple honore Archippè, fille de Dicéogène, pour la valeur et le dévouement qu'elle lui a témoignés. » Que l'agonothète fasse la proclamation de la couronne et de la statue à l'occasion du premier concours d'enfants (*paidés*) et qu'à l'avenir chaque agonothète en charge ceigne Archippè d'une couronne d'or et l'invite à prendre une place d'honneur dans tous les concours célébrés par la cité ; que les agonothètes des grands *Sôtêria* et *Rômaia* procèdent également à la proclamation et au couronnement après la célébration des sacrifices au théâtre, le 13e jour ; pour ce qui est de la réalisation de la statue de bronze dorée et de la colonne, qu'elle invite Archippè à assumer également ces frais, avec la bonté dont elle fait déjà preuve dans de semblables affaires ; pour ce qui est de la promesse des consécérations (*anathêma*) et des concessions faites à Archippè et tout ce qui est indiqué ci-dessus, qu'elle procède suivant les dispositions administratives particulières exposées dans le décret ; que le peuple accorde en outre à Archippè l'exemption des liturgies et, après sa mort, que les stratèges en charge la ceignent d'une couronne d'or au cours des funérailles et fassent la proclamation suivante : « Le peuple couronne Archippè, fille de Dicéogène, d'une couronne d'or pour la valeur et le dévouement dont elle a fait preuve envers lui » ; que le coût de la couronne soit payé par les stratèges sur fonds publics ; que soit en outre accordée à Archippè un lieu de sépulture à l'endroit où gisent déjà les autres évergètes de la cité ; que le cercueil d'Archippè soit porté par le gymnasiarque et des éphèbes. Qu'Archippè verse les 1 000 statères de bronze au mois de Terpheios, après la prytanie d'Athénaios, aux préposés au paiement des dettes [publiques] ; qu'après avoir encaissé la somme, ils l'emploient avec les autres fonds qui entrent dans leur caisse : que le trésorier annuellement élu de l'administration financière, quand Archippè aura versé les 1 000 statères, paie obligatoirement au mois de Thaxio 10 statères de bronze aux stratèges et 40 statères de bronze à la Boulê Pandémôs, et qu'il leur verse aussi la même somme au mois de Terpheios ; qu'après avoir encaissé l'argent, ceux-ci accomplissent les sacrifices au *bouleutêrion*, sur l'autel qui y a été construit, le 12 de ces deux mois et envoient à Archippè une portion d'honneur (*geras*) de la victime sacrifiée pour le restant de ses jours ; que les préposés au paiement des dettes publiques versent chaque année au comptant de la somme en excédent [?] au trésorier de l'administration financière, sur le compte de l'administration financière de la cité ; au cas où l'on désignerait plus de tels préposés, que les administrateurs (*cheiristai*) élus chaque année ou quiconque sera investi à l'avenir de leur compétence exécutent toutes les opérations suivant ce qui a été prescrit aux préposés par le présent décret.

Après que l'héritier d'Archippè aura versé le talent, dont les intérêts, une fois donnés en prêt, seront utilisés pour acquérir des esclaves et pour l'entretien du *bouleutêrion*, l'Assemblée validera le décret proposée par les stratèges et les membres de l'assemblée qui seront en charge du legs et du prêt à intérêt, de la nomination annuelle d'un surintendant (*epistatês*), de l'entretien du *bouleutêrion* et de l'acquisition d'esclaves, de leur nourriture, de leur habillement et de leur salaire ; une clause prévoira également qui si un des esclaves achetés tombe malade, le surintendant en fonction en acquerra un autre, en sorte qu'il y en ait toujours au moins quatre en service. Que le prochain stratège mensuel, par tirage au sort, attribue Hélicon, fils d'Apollonios, à une tribu et à une phratrie, et que celui-ci, conformément au document transmis par le stratège au secrétaire des gardiens des lois (*nomophulakes*) et aux archives, participe à tous les droits et devoirs des autres citoyens. Qu'il ne soit permis à personne de brûler du bois au temple, dans le pronaos ou dans les portiques consacrés par Archippè et d'accrocher aux poutres des tablettes ou d'autres offrandes ; dans les cas contraire, que les *hieronomoi* et les *agoranomoi* empêchent par tous les moyens de commettre de telles infractions et infligent une amendes d'une valeur maximale de cinq statères, sans être passibles de procès ; qu'ils encaissent l'amende par les moyens qui sont à leur disposition, et que l'argent encaissé serve à l'entretien du sanctuaire, qu'ils verbalisent l'infraction et que, néanmoins, quiconque le souhaite puisse s'opposer à une infraction, sans encourir lui-même une amende.

Si quelqu'un n'exécute pas une des dispositions du décret et porte préjudice à la cité ou lui fait du tort de quelque façon, pourra être engagée une procédure d'accusation contre tout contrevenant sur la base des lois prévues pour les délits d'usurpation et d'injustice aux dépens du peuple. Pour ce qui est des dispositions relatives à la consécration, à la promesse de versement d'un talent et de toutes les autres dispositions exposées dans le décret, qu'Archippè et le peuple les exécutent, sitôt devenues légales, comme prescrit par le décret. Que le présent décret soit adopté pour le salut de la cité des citoyens. Les stratèges au complet ont présenté [la proposition au Conseil à l'Assemblée] sous [la prytanie] d'Athénaios, au cinquième jour avant la fin de Terpheios.

Pilier B décret II

Texte

ἔδοξεν τῇ βουλῇ· γνώμη στρατηγῶν καὶ φ[υλάρ]-
χων καὶ τῶν συνέδρων· ἐπειδὴ Ἀρχίππη ἢ Δικ[αι]-
ογένου προαιρεῖται τῆς ὀροφῆς τοῦ βουλευτηρίου
5 τὴν τε ὑπωρυφίαν μετακατασκευάσαι καὶ τὴν
5 κεράμωσιν μεταθεῖναι, ἃ καὶ πρὸς τὴν ἀσφάλει-
αν καὶ πρὸς τὴν εὐχρηστίαν εὐθετώτερα νενό-
μικεν ὑπάρχειν, περὶ τούτων τε καὶ τῷ πλήθει τῶν
πολιτῶν ἐμπεφανικένοι διὰ τῶν προεστώτων
καὶ συγκρίσεις ἀρχιτεκτόνων γέγοναν μεθ' ὑπο-
10 δειγμάτων τῆς ζητήσεως ἐπιτελουμένης, μεί-
ζονός τε δαπάνης ὑπαρχούσης ἀναδέδεκται καὶ ταύ-
την τοῦ τῆς πατρίδος συμφέροντος στοχαζομέ-
νη, ἐπιτελεῖν τε τὰ κατὰ τὴν κατασκευὴν ἐτοιμῶς
ἔχουσα συγχωρηθῆναι παρακαλεῖ ἑαυτῇ εἰς τὸ πα-
15 ραδοθῆναι τὸν τόπον· δεδόχθαι τῷ δήμῳ Ἀρ-
χίπτην μὲν ἐπηνῆσθαι ἐπὶ τε τῇ καλοκάγαθίᾳ καὶ
ἧ διὰ παντός εἰσφέρεται σπουδῇ εἰς τὰ τῆς πατρίδος
συμφέροντα τῆς τῶν προγόνων δόξης ἄξια πράσσου-
σα καὶ στοιχοῦσα τῇ κατὰ τὴν ἀρετὴν μεγαλομερεῖᾳ·
20 δοθῆναι δὲ αὐτῇ, πρὸς τὴν προδηλωμένην ἐπι-
σκευὴν τὸν τόπον ἔνεκεν τοῦ ἔχειν αὐτὴν ἐξουσί-
αν ἕκαστα ἐπιτελεῖν κατὰ τὴν ἰδίαν πίστιν καὶ προ-
αίρεσιν· ἔστω δὲ ἐξουσία αὐτῇ καὶ περὶ τῶν ἀγομέ-
ων λίθων καὶ ξύλων καὶ τῶν λοιπῶν τῶν πρὸς τὴν
25 χρεῖαν τιθέναι εἰς τοὺς δημοσίους τόπους ὑπὸ μη-
θενός κωλυομένην· συγκεχωρηθῆναι δὲ Ἀρχίπτην καὶ
ἐάν τινα προαίρηται τῶν γεγονότων αὐτῇ ψηφισμά-
των ἐγχαράξαι εἰς τὰ μαρμάρια τοῦ βουλευτηρίου·
εἶναι δὲ τὸ ψηφίσμα τοῦτο κύριον ἐπὶ τῷ τῆς πόλεως
30 συμφέροντι· ἐδόθη ἐπὶ Σωπάτρου, μηνὸς Μαϊμακτῆρος.

Traduction (SAVALLI-LESTRADE 2003, p. 282-292)

Il a paru bon au conseil, sur proposition des stratèges, des phylarques et aux membres de l'assemblée. Puisque Archippè, fille de Dicéogène, a solennellement promis au peuple de lui donner, parmi les terrains qu'elle possède dans la localité d'Achaïos, le champ dit « de Chemion et de Scuteinos » et le champ dit « d'Arisodémos », dont elle cède la propriété au peuple après sa mort, en vue de la construction des monuments votifs sur l'agora, c'est-à-dire un temple d'Homonoïa, un autel, des portiques et des boutiques ; puisque, persévérant dans son amour de la gloire, elle entend terminer les monuments et cède [tout de suite] au peuple un des champs promis, celui dit « de Chemion et de Scuteinos » dont le fruit de la vente permettra de réaliser la première partie des travaux relatifs aux monuments votifs, qu'il plaise à l'Assemblée de louer Archippè, fille de Dicéogène, pour son comportement vertueux et le zèle manifesté envers la patrie.

Une fois voté le présent décret, que le peuple procède à la désignation de deux personnes qui ne souffrent d'aucun empêchement et qui aient reçu l'aval d'Archippè ; ceux-ci exécuteront les dispositions relatives aux monuments votifs, suivant le décret précédemment voté ; ils vendront le champ dit « de Chemion et de Scuteinos », à l'exclusion de la récolte des céréales et de raisins de cette année ; l'acquérant versera un tiers du prix dans les 60 jours, versant chaque année l'intérêt équivalent à dix pour cent de la fraction du paiement effectué, à compter de l'année où la vente est intervenue ; les deux personnes [désignées par le peuple et par Archippè] assumeront aussi les fonctions de surintendants (epistatai) tant pour la construction de monuments votifs jusqu'à leur achèvement que pour la vente du second champ après la mort d'Archippè et administreront chaque chose avec tous ceux auxquels le précédent décret a confié le soin de réaliser les monuments votifs. Les stratèges ont présenté [la proposition du Conseil à l'Assemblée]. Sous [la prytanie de] Sopratos ont été désignés Zoilos, fils d'Hermagoras fils de Zoilos, de la phratrie Aristarchis, adopté par Alexandros, fils de Zoilos, de la phratrie Aristarchis, et Hélicon, fils d'Apollonios.

Pilier B décret III

Texte

ἔδοξεν τῇ βουλῇ· γνώμη στρατηγῶν καὶ φυλάρχων καὶ τῶν συνέδρων· ἐπειδὴ Ἀρχίππη ἢ Δικαιογένοῦ ἐπηγγέ-
λατο τῷ δήμῳ δώσειν ἀπὸ τῶν ἀγρῶν τῶν ὑπαρχόν-
των αὐτῇ ἐν χώρῳ Ἀχαίῳ τὸν τε καλούμενον Χημί-
5 νος καὶ Σκυθίνου καὶ τὸν καλούμενον Ἀριστοδήμου,
ῶν καὶ τὴν κυριεῖαν παρεχώρει τῷ δήμῳ μετὰ τὴν ἐ-
αυτῆς μεταλλαγὴν ἕνεκεν τοῦ κατασκευασθῆναι
ἀναθέματα ἐν τῇ ἀγορᾷ ναόν τ[ε] Ὀμοιοίας καὶ βωμῶν
καὶ στοᾶς καὶ ἐργαστήρια, στοιχοῦσα δὲ τῇ ὑπαρχού-
10 σῃ περὶ ἑαυτὴν φιλοδοξίᾳ βούλεται ἐπιτελεῖσθαι τὰ
ἀναθέματα καὶ παραδοῖ τῷ δήμῳ ἀπὸ τῶν ἀγρῶν
τῶν ἐπηγγελμένων τὸν καλούμενον Χημίωνος καὶ
Σκυθίνου, ὥστε πραθέντος αὐτοῦ ἐπιτελεῖσθαι τὰ
πρῶτα τῶν ἔργων τῶν κατὰ τὰ ἀναθέματα· δεδό-
15 χθαι Ἀρχίππην μὲν τὴν Δικαιογένοῦ ἐπηγήσθαι
ἐπὶ τῇ κατὰ τὸν βίον σωφροσύνῃ καὶ ἐπὶ τῇ σπουδῇ τῇ
ὑπὲρ τῆς πατρίδος· κυρωθέντος δὲ τοῦ ψηφίσματος τοῦ-
του ἀποδειξάτω ὁ δῆμος ἄνδρας δύο κατὰ μηδὲν ἐπικω-
λυομένους οὓς ἂν καὶ Ἀρχίππη συνκρίνη, οἱ δὲ ἀποδει-
20 χθέντες τὰ τε λοιπὰ ἐπιτελέσουσιν τὰ περὶ τῶν ἀναθη-
μάτων κατὰ τὸ προκεκυρωμένον ψηφίσμα· πωλήσουσιν
δὲ καὶ τὸν ἀγρὸν τὸν Χημίωνος καὶ Σκυθίνου πλην τῶν
σπερμάτων καὶ τῆς σταφυλικῆς προσόδου τῶν καθ' ἕτος,
ἐφ' ᾧ ὁ ἀγοράσας δώσει τὸ τρίτον μέρος τῆς τιμῆς ἐν ἡ-
25 μέραις ἐξήκοντα, τὴν δὲ λοιπὴν τιμὴν ἀποδώσει ἐν ἑτε-
σιν τέσσαρσιν ἀποδιδούς κατ' ἑνιαυτὸν τὸ πρὸς μέρος
καὶ τοῦ καταβαλλομένου τόκον δέκατον τοῦ χρόνου
τοῦ τῆς πράσεως· ἔσσονται δὲ οἱ αὐτοὶ ἄνδρες καὶ
ἐπιστάται ἐπὶ τῆς τῶν ἀναθημάτων κατασκευῆς
30 ἕως τῆς συντελείας αὐτῶν, καὶ ἐπὶ τῆς πράσεως
δὲ τοῦ ὑπολειπομένου ἀγροῦ· ἐπὶ τῇ μεταλλάξῃ Ἀρ-
χίππη, καὶ τὰ λοιπὰ διοικήσουσιν ἅπαντα οὗτοί τε
καὶ οἱ λοιποὶ πάντες οἱ τ[ε] προστέτακται περὶ τῆς
τῶν ἀναθημάτων συντελείας κατὰ τὸ προκεκυ-
35 ρωμένον περὶ τούτων ψηφίσμα· προέθηκαν οἱ στρα-
τηγοὶ· ἐπὶ Σωπάτρου ἀπεδείχθησαν Ζωῖλος
ὁ φύσει Ἑρμαγόρου τοῦ Ζωῖλου φράτρας Ἀρισταρχίδος,
π[ε]ραδοποιημένος δὲ ὑπὸ Ἀλεξάνδρου τοῦ Ζωῖλου
[φράτρας] Ἀρισταρχίδος, Ἐλικῶν Ἀπολλωνίου.

Traduction (SAVALLI-LESTRADE 2003, p. 282-292)

Il a paru bon au conseil, sur proposition des stratèges, des phylarques et aux membres de l'assemblée. Vu qu'Archippè, fille de Dicéogène, a l'intention de réaménager le toit du *bouleutèrion* et d'en remplacer les tuiles – considérant que ces modifications favoriseront la sécurité et la bonne utilisation des lieux – et en réfère à l'ensemble des citoyens par l'intermédiaire des dirigeants et puisque ont été effectuées des études comparées d'architectes avec l'aide de modèles et que, au terme de l'enquête, nonobstant le coût assez considérable, Archippè a accepté aussi ces frais, visant au bien de la patrie ; vu que, étant prête à mener à terme tous les travaux de restauration, elle demande la concession du terrain [du chantier], qu'il plaise à l'Assemblée : qu'Archippè soit louée pour sa grandeur d'âme et pour le zèle dont elle fait preuve continuellement pour le bien de la patrie, agissant d'une manière digne de la gloire des ancêtres et en conformité avec sa munificence ; que lui soit concédé le terrain [du chantier] susnommé et que lui soit donnée la faculté d'administrer chaque chose suivant sa bonne foi et son jugement ; que lui soit également donnée la faculté de transporter et de déposer dans les lieux publics les pierres, le bois et tous les autres matériaux nécessaires sans que personne ne puisse l'en empêcher ; que soit aussi accordée à Archippè de faire graver sur les revêtements de marbre du *bouleutèrion* n'importe lequel des décrets déjà promulgués en son honneur. Que le présent décret soit adopté pour le bien de la cité. Voté sous [la prytanie de] Sopratos, au mois de Maimaktêr.

5. Philè de Priène (milieu du 1^{er} siècle av. J.-C.)

Référence : McC. Priene 147.

Texte

[Φί]η Ἀπολλωνίου,
[γυ]νή δὲ Θεσσαλοῦ
[τ]οῦ Πολυδεύκου,
[στ]εφανηφορήσα[σα]
5 [πρ]ώτη γυναικῶν ἀν[έ]-
θηκε παρ' ἑαυτῆς τ[ὸ]
ἐγδόχιον τοῦ [ῦ]δατ[ος]
καὶ τὰ ἐν τῇ πόλει
ὕδραγωγία.

Traduction (BIELMAN 2002, p. 97, n°18)

[Phi]lé fille d'Apollonios, épouse de
Thessalos fils de Polydeukos, qui fut la première
femme à exercer la stéphanéphorie, a consacré à ses
frais le réservoir et les canalisations d'eau à travers
la cité.

6. Épictéta de Théra (2^e moitié du III^e siècle av. J.-C.)

Référence : *IG XII, 3, 330.*

Texte (testament)

Traduction (DARESTE *et al.*, 1898, vol. II, p. 77-87, n°XXIV)

[Φοῖνιξ {²τοῦ δεῖνος} (?)]

1. Ανδραγόρας Φοίνικος. Ἐπικτήτα Γρ[ί]ννου. Κρατησίλοχος Φοίνικος.

COL 1

ἐπὶ ἐφόρων τῶν σὺν Φοιβοτέλει
 τάδε διέθετο νοοῦσα καὶ φρονοῦσα Ἐπικτήτα
 Γρίννου μετὰ κυρίου Ὑπερείδους τοῦ Θρα-
 συλέοντος συνευαρεστούσας καὶ τὰς θυγα-
 5 τρὸς [Ε]πιτελείας τὰς Φοίνικος· εἶη μὲν μοι ὑγια-
 νοῦσαι καὶ σωιζομένοι τὰ ἴδια διοικέν· εἰ δέ τί κα
 γένηται περὶ με τῶν ἀνθρωπίνων, ἀπολείπω
 κατὰ τὰν γεγενημένην μοι ὑπὸ τοῦ ἀνδρὸς
 Φοίνικος ἐντολὰν τοῦ καὶ κατασκευαζαμένου
 10 τὸ Μουσεῖον ὑπὲρ τοῦ μεταλλάχτος ἀμῶν
 υἱοῦ Κρατησίλοχου καὶ ἀγαπόντος τὰ ζῶια
 καὶ τὸς ἀνδριάντας ἑαυτοῦ τε καὶ Κρατησι-
 λόχου καὶ τὰ ἡρώια καὶ ἐνευξαμένου ὥστε
 κατασκευάζαι με τὸ Μουσεῖον καὶ θέμεν τὰς
 15 τε Μούσας καὶ τὸς ἀνδριάντας καὶ τὰ ἡρώια·
 μετὰ δὲ δύο ἔτη τοῦ ἀπολελειμμένου ἔτι
 μου υἱοῦ Ἀνδραγόρα μεταλλάσσαντος τὸν
 βίον καὶ ἐντεταμένου ἐπιτελῆ με ποιῆσαι
 τὰν τοῦ πατρὸς αὐτοῦ Φοίνικος ἐντολὰν καὶ
 20 θέμεν καὶ ὑπὲρ αὐτοῦ ὡς καὶ ὑπὲρ τοῦ πατρὸς
 καὶ τοῦ ἀδελφοῦ τόν τε ἀνδριάντα καὶ τὸ ἡ-
 ρῶιον, καὶ συναγαγὲν κοινὸν ἀνδρείου τῶν συγ-
 γενῶν καὶ δόμεν τῶι κοινῶι τοῦ ἀνδρείου δρα-
 χμὰς τρισχιλίας πόθοδον ἀφ' οὗ συναχθη-
 25 σοῦντι, ἐπιτετελεκεῖα οὖν καὶ ἔστακεῖα πάν-
 τα κατὰ τὰς ἐκείνων ἐντολάς, καὶ τὸ κοινεῖ[ν]-
 ον {²⁶κοινεῖον}²⁶ συναγαγοχεῖα τῶν συγγενῶν, ὧν καὶ τὰ
 ὀνό-
 ματα ὑπογράφαι, ὥστε συνάγεσθαι τὸ κοι-
 νὸν ἐν τῶι Μουσεῖωι, δίδωμι δραχμὰς τρισχι-
 30 λίας τῶι προδηλωμένωι κοινῶι τοῦ ἀνδρεί-
 ου τῶν συγγενῶν, ὥστε ὀφείλεσθαι αὐτὰς ἐπὶ
 τοῖς ὑπάρχουσὶ μοι αὐτοκτήτοις χωρίοις τοῖς

Andragoras fils de Phoenix, Épictéta fille de Grinnos, Cratésilochos fils de Pheonix,...

§ 1. – Sous les éphores qui sont en fonctions avec Phoebolétès, Épictéta fille de Grinnos, saine d'esprit et de bon jugement, a disposé comme suit, avec l'assistance de son kyrios Hypéride fils de Thrasyléon, et aussi avec l'assentiment de sa fille Épitéléia fille de Phoenix.

§ 2. – Puissé-je continuer d'administrer mes biens étant en force et en santé ! Toutefois s'il m'arrivait un des accidents qui tiennent à la condition humaine, je dispose comme il suit, conformément à la recommandation qui m'a été faire par mon mari Phoenix, qui a fait construire le musée en l'honneur de notre fils défunt Cratésilochos, qui a fait porter dans ce musée les portraits et les statues de lui-même et de Cratésilochos, avec les monuments funéraires, et qui m'a priée d'achever le musée et d'y placer les muses, les statues et les monuments. Deux ans après, le fils qui me restait, Andragoras, est décédé et m'a recommandé d'exécuter complètement la recommandation de son père Phoenix, d'ériger en son honneur une statue et un monument, comme il a été fait en l'honneur de son père et de son frère, de fonder une communauté des hommes du parentage et de donner à cette communauté d'hommes une somme de 3 000 drachmes, dont le revenu servira aux frais de ses assemblées. En conséquence, ayant achevé et installé toutes choses suivant les recommandations [de ces défunts], et ayant fondé la communauté des parents dont les noms sont écrits ci-dessous, laquelle communauté s'assemblera dans le musée, je donne 3 000 drachmes à ladite communauté des hommes du parentage. Cette somme sera due sur les terres que je possède, comme les ayant personnellement acquises, à Mélénes ; elle sera due [par ma fille], par ses héritiers [et par tout successeur à titre quelconque ?].

COL 3.

Φοίνικι καὶ Ἐπικτήται, τῶν δὲ ἀμφεικάδι
Κρατησιλόχῳ καὶ Ἀνδραγόρῳ· εἰ δὲ κα μὴ ἀπο(ι)-
δῶι {²⁶ἀποδῶι}²⁶ Ἐπιτέλεια [ε]ἶ οἱ κλαρονόμοι αὐτᾶς ἐν τῷ Ἐ-
λευσυνίῳ μηνί τῷ ἀνδρείῳ τῶν συγγενῶν
5 τὰς διακοσίας δέκα δραχμάς, ἔστω ἂ καρτεία
τῶν προδεδη[λ]ωμένων χωρίων τῶν ἐμ Μελαι-
ναῖς τοῦ κοινοῦ τοῦ ἀνδρείου τῶν συγγενῶν
ποτὶ τὰς διακοσί[α]ς δραχμάς· εἰ δὲ κα προαιρῶνται
τὴν ἀσφάλειαν, [δ]όμεν οἱ διάδοχοί μευ τῶν κοινῶν
10 τοῦ ἀνδρείου τῶν τρισηλιῶν δραχμᾶν καὶ ἐς ἄλλα
χωρία ἐξουσίαν ἔχόντων, διδόντες ἀσφαλεῖς
τὰς ὑποθήκας, τῶν δὲ συγγενῶν ὧν συναγά-
γοχα ὀνόματά ἐστί τὰ ὑπογεγραμμένα·
Ἵπερείδης Θρασυλέοντος, Ἀντισθένης Ἴσοκλεῦς,
15 κατὰ δε [υἱ]οθεσί[α]ν Γρίνου, Ἀριστόδαμος Ἴσοκλεῦς,
Τιμήσιος Πραξι[τ]έλου, Εὐαγόρας Προκλείδα,
Προκλείδα Εὐ[α]γόρα, Καρτιδάμας Προκλείδα,
Ἄγνο<σ>θένης Καρτιδάμα, Προκλείδα Ἀλκιμέδοντος,
Βωλακράτης Ἀγ[λ]ωσθένους, Ἀρχίνικος Γοργώπα,
20 Στάρτοφος Βω[λ]ακράτους, Γοργώπας Ἀρχινίκου,
Γοργώπας Ἐχε[σ]τρατου, Γοργώπας Καρτιδάμα,
Ἀγαθόστρατος [Κρ]ατησιλόχου, Μόλλις Πολυμήδους,
Καρτιδάμας κα[ί] Κρατησιλόχου καὶ Δίων
καὶ Δωροκλε[ί]δας οἱ Ἀγαθοστράτου,
25 Ἵμερτος Ἵμερο[φ]ῶντος, Κρίτος Τεισάνορος,
Πολύνικος κ[αί] Εὐαγόρας οἱ Σωτέλους.
πορευέσθω[αν] δὲ καὶ αἱ τούτοις συνοικοῦσαι γυ-
ναῖκες καὶ τὰ [τέ]κνα αὐτῶν, τὰ μὲν θήλεια ἕως
κα ἧ ὑπὸ τὸν πα[τ]τέρα, τὰ δὲ ἄρσενά καὶ ἐν ἀλικίᾳ γε-
30 νόμενα καὶ τὰ ἐκ τούτων κατὰ τὰ αὐτὰ· πορευέσ-
θων δὲ καὶ αἱ ἐπίκλαροι καὶ οἱ συνοικοῦντες αὐ-
ταῖς καὶ τὰ ἐκ τα[υ]τῶν τέκνα κατὰ τὰ αὐτὰ τοῖς προ-
γεγραμμένοις· πορευέσθω δὲ καὶ ἂ ὁμώνυμός
μου Ἐπικτήτα καὶ ἂ θυγάτηρ μου Ἐπιτέλεια καὶ
35 αἱ Γοργώπα θυ[γ]ατέρες Μνασῶ καὶ Αἰνησίππα
καὶ αἱ Θρασυλέοντος θυγατέρες Βασιλοδῖκα
καὶ Τελεσίππ[α] καὶ Καλλιδῖκα ἂ Ἴσοκλεῦς καὶ οἱ
ταύταις συνοικ[ο]ῦντες· πορευέσθω δὲ καὶ ἂ Ἀρι-
στάρχου θυγάτηρ Ἐπιτέλεια καὶ τὰ ἐκ ταυτῶν τέκνα.
40 μάρτυρες· Χαρ..... Εὐαγόρας Προκλεί[δα]
Ἀντισθένης Ἴσοκλεῦς, κατὰ δὲ υἱοθεσίαν Γρίνου].

§ 7. – Si le paiement des 210 drachmes n'est pas fait pas Épitéléia ou ses héritiers dans le mois Éleusinios à la communauté des hommes du parentage, ladite communauté des hommes du parentage prendra les fruits des terres ci-dessous désignées à Mélènes, jusqu'à concurrence de 2(10) drachmes. Si toutefois mes successeurs aiment mieux faire porter sur d'autres biens la garantie due à la communauté pour les 3 000 drachmes, ils pourront le faire à condition que les hypothèques fournies soient solides.

§ 8. – Suivent les noms des parents que j'ai réunis en communauté : Hypéride fils de Thrasyléon, Antisthènes fils d'Isoclès et, par adoption, de Grinnos, Aristodamos fils d'Isoclès, Timésios fils de Praxitèle, Évargos fils de Proclidas, Proclidas fils d'Évargos, Cartidamas fils de Proclidas, Hagnosthènes fils de Cartidamas, Proclidas fils d'Alcimédon, Blocacratès fils d'Aglosthènes, Archinique fils de Gorgopas, Startophos fils de Bolacratès, Gorgopas fils d'Archinique, Gorgopas fils d'Échestrate, Gorgopas fils de Cartidamas, Agathostrate fils de Cratétilochos, Mollis fils de Polymède, Cartidamas, Cratétilochos, Dion et Doroclididas, tous fils d'Agathostrate, Himertos fils d'Himérophon, Critos fils de Tisanor, Polynice et Évargos, tous deux fils de Sotélès.

§ 9. – Seront admis également leurs femmes habitant avec eux et les enfants, à savoir les filles tant qu'elles seront en puissance et leurs pères, et les garçons même après leur majorité ; enfin leurs descendants, en suivant la même direction. Les épicières seront admises aussi avec leurs maris et leurs enfants, aux mêmes conditions que les personnes ci-dessus nommées. Seront admises aussi mon homonyme Épictéta, et ma fille Épitéléia, et les filles de Gorgopas, Mnasos et Aenésippa, et les filles de Thrasyléon, Basilodica et Télésippa, et Callidica, la fille d'Isoclès, et leurs maris. Seront également admis la fille d'Aristarque, Épitéléia, ainsi que les enfants de toutes ces femmes.

§ 10. – Témoins Cha[ron, fils de N.], Évargos fils de Proclidas, Antisthène fils d'Isoclès et par adoption de Grinnos.

La deuxième partie de l'inscription (l. 109 jusqu'à la fin) correspond aux règles de l'association écrites après la rédaction du testament.

7. Argéa de Théra (fin du III^e - début du II^e siècle av. J.-C.)

Référence : *IG XII*, 3, 329

Texte

Traduction (JACCOTTET 2003, p. 279-280, n°170)

- 1 [ἔδοξ]ε τῶι κοιν[ῶι] τοῦ Ἀνθισ-
[τῆ]ρος τοῦ πυθοχρήστου· ἐ-
[π]ειδὴ Ἀργέα ἀ Δίω[ν]ος φιλό-
δοξος οὔσα καὶ δηλομένα
5 τᾶς ἰδίας καλοκάγαθίας μνάμαν ἀ-
πολεῖπεν ἐς πάντα τὸν χρό[ν]ον ἐπαγ-
γέλλεται τῶι κοινῶι δραχμᾶ[ς] πε[ν]-
[τ]ακοσίας ὥστ[ε] ἐπάγεσθαι ἀ[εἰ τὰν(?)]
[ἐ]βδόμαν αὐτᾶς τε καὶ τᾶς θυγα[τρ]ός
10 [ἰ]σθμῶς κατὰ [κ]οινόν· δεδόχθαι ἀ[ποδε]-
ξαμένος τὰν ἐπαγγελίαν τὸ μ[ὲν ἀρ]-
γύριον ἐγδανεῖσαι τὸς ἐπισκό[πο]ς
Δίωνα καὶ Μελέιππον ἐπὶ ὑ[ποθέμα]-
τι ἀξιόχρῳ, ἀπὸ δὲ τοῦ πίπ[τον]τος
15 διαφόρου συνάγεσθαι τὰν [συναγωγ]-
[γὰ]ν κατὰ τ[ὰ γε]γρα[μμένα — — —]

Il a plu à la communauté d'Anthister, celui qui est confirmé par l'oracle de la Pythie : attendu qu'Argéa, épouse de Dion, qui se montre zélée et manifeste (la volonté) de laisser à la postérité le souvenir d'une femme de bien, fait à la communauté une promesse de don de cinq cents drachmes de sorte que soit introduite dans la communauté (la fête) du septième jour (?) pour elle-même et pour sa fille Isthmô ; plaise (à la communauté), une fois que l'inspecteur aura reçu la promesse de don, que l'argent soit placé à intérêts par Dion et Melehippos sur une base convenable, tandis que, sur l'intérêt échû, l'on organise la réunion conformément à ce qui a été écrit (ci-dessus).

8. Échénikè de Délos (vers 250 av. J.-C.)

Don de 3 000 drachmes

Texte (*IG XI*, 2, 287, l. 122-123)

Traduction (E. LE QUERE)

Μένητι τῆς στήλης καὶ βατῆρος τιμῆ ΔΔΔΔΠ· καὶ Βίωνι ἐργασαμένωι τὴν στήλην καὶ τὸν βατῆρα ΔΔΗΗ· καὶ τόδε ἀργύριον ἐδανείσαμεν· μνηὸς Ληναίωνος κατὰ ψήφισμα τῆι πόλει καὶ προδανεισταῖς τοῖς βο[υ]-λευταῖς δραχμᾶς ΧΧΧ ἄς ἀνέθηκεν Ἐχενίκη Στησίλειω εἰς θυσίαν τῶι τε Ἀπόλλωνι καὶ τῆι Ἀφροδίτῃ, ἐπὶ ὑποθήκει ταῖς προσόδοις ταῖς δημοσίαις· ἡ συγγραφή παρὰ Πάχητι.

À Ménès, prix de la stèle et de la base, 45 (drachmes) ; et à Bion, qui a fabriqué la stèle et la base, 23 (drachmes). Nous avons également fait le prêt d'argent suivant : au mois Lénéen, conformément au décret, à la cité et aux bouleutes agissant en qualité de *prodaneistai*, 3 000 drachmes, qu'Échénikè fille de Stésiléos a consacrées pour le sacrifice en l'honneur d'Apollon et d'Aphrodite, prêtées avec hypothèque sur les revenus publics. Le contrat se trouve chez Pakhès.

Consécration d'une phiale en argent

Texte (*IG XI*, 2, 287, l. 32)

Traduction (E. LE QUERE)

καὶ ἐπὶ τῆς ἡμετέρας ἀρχῆς· φιάλη ἔκτυπος ἀργυρᾶ, Ἐχενίκης ἀνάθημα, ὀλκή ΗΔΔ.

et pour notre entrée en charge : une phiale à reliefs en argent, offrande d'Échénikè, d'un poids de 120 drachmes.

Consécration d'une kylix en or

Texte (*IG XI*, 2, 287, l. 75)

Traduction (E. LE QUERE)

καὶ ἐπὶ τῆς ἡμετέρας ἀρχῆς· κύλιξ χρυσοῦ, Ἐχενίκης ἀνάθημα, ὀλκή.

et pour notre entrée en charge : une *kylix* en or, offrande d'Échénikè, d'un poids de 50 drachmes.

Consécration dans l'Aphrodision d'une statuette

Texte (ID 1417, col. II.1, l. 4-5)

ἀφροδίσιον λίθινον ἐπὶ βάσεως λιθίνης,
ἀνάθεμα Ἐχενίκης·

Traduction (E. LE QUERE)

une statuette en pierre sur une base
en pierre, offrande d'Échénikè.

Inscription gravée sur la base de la statuette elle-même

Texte (IG XI, 4, 1277)

Ἐχενίκη Στησίλε[ω] Ἀ[φρ]οδίτ[η]

Traduction (E. LE QUERE)

Échénikè, fille de Stèsiléôs, (a
consacré cette statuette) à Aphrodite.

Consécration dans l'Aphrodision d'un vase à parfum

Texte (ID 1414, a, col. 22.2, l. 10-11)

ἐξάλειπ<τ>ρον ὑά[λινον ἐν πλινθείω],
[ἀνάθεμα] Ἐχενίκ[ης]·

Traduction (E. LE QUERE)

un vase à parfum en verre
dans un étui, offrande d'Échénikè.

9. Philônis de Délos (vers 240 av. J.-C.)

Dons de plusieurs skaphia

Texte (IG XI, 2, 124, l. 63-67)

ιερόν Ἑστίας· σκάφια δύο [Φι] [λ]ωνίδος
ἀνάθεμα ἐπ' Ἀναξιθέμιδος· ἄ[λλ]ο ἐ-
πὶ Δεξικλέους· ἄλλο ἐπὶ Φιλοξένου· ἄλλ[ο] ἐ[πι]
Σκυλ[λί]χου· ἄλλα δύο ἐπὶ Μενεθάλου· ἄλλ[ο]
ἐπ' Ἀμφοτεροῦ· ἄλλα δύο ἐπὶ Λυκάδου· ἄλλο
[ἐ]πὶ Πολύβου·

Traduction (E. LE QUERE)

pour le sanctuaire d'Hestia : deux *skaphia*, offrande de
Philônis, sous l'archontat d'Anaxithémis ; un autre sous celui de
Déxiklès ; un autre sous celui de Philoxénos ; un autre sous celui
de Skyllichos ; deux autres sous celui de Ménéthalès.

Texte (ID 439 a, l. 88-89)

[χοντος Ξενομήδου, Φιλωνίς Ἥγη]σαγόρου·

Traduction (E. LE QUERE)

Un autre *skaphion philônideion*, sous
l'archontat de Xénomédès, (consacré par)
Philônis fille d'Hègèsagoras.

Texte (ID 442 B, l. 98-99)

ἄλλο σκάφιον φιλωνί-
δειον, ἐπ' ἄρχοντος Ξενομήδου, Φιλωνίς
Ἥγησαγόρου·

Traduction (E. LE QUERE)

Un autre *skaphion philônideion*,
sous l'archontat de Xénomédès, (consacré par)
Philônis fille d'Hègèsagoras.

Dons de plusieurs thymiatèria

Texte (ID 1423, A, frg a, l. 13-15)

θυμιατήριον πομπικόν περιηργυρωμένον, ἀνάθημα
Φιλωνίδος τῆς]
Ἥγησαγόρου, ὀγκή μία μὲν ὑπὸ τὸν πυθμένα ξύλινον
ὄντα ΗΗΗΗΔ[ΔΔΔ, ἡ δὲ ἄλλη — —] ἄστατον

Traduction (E. LE QUERE)

un *thymiatèrion* pour la procession plaqué
d'argent, offrande de Philônis fille d'Hègèsagoras, d'un
poids de 440 (drachmes) pour la partie située sous le fond
en bois, et de [- - -] (drachmes) pour l'autre ; non pesé.

Texte (ID 1429, B, l. 42-44)**Traduction (E. LE QUERE)**

ατήριον πομπικόν περιηργυρωμ[ένον — — — —
 , ανάθημα Φιλων]-
 [νίδος] τῆς Ἡ[γ]ησανδρου ἐφ' οὔ ἐ[πεγέγραπτο?
 — — — — — — — — —]

un *thymiatèrion* pour la procession plaqué d'argent,
 offrande de Philônis fille d'Hègèsagoras, sur lequel était inscrit

*Dons de divers objets***Texte (ID 1432, A, frg b, col. II, l. 19-29)**

θυμιατήριον πομπικόν περιηργυρωμένον, ἀνάθε-
 μα Φιλωνίδος τῆς Ἡγησαγόρου, ἐφ' οὔ ἐπεγέγραπτο ὀλκή, μία μὲν ὑπὸ
 τὸν πυθμένα ξύλινον ὄντα, δραχμαὶ ΗΗΗΗΔΔΔ, ἡ δὲ ἄλλη ΧΗΔΔΗΗ,
 ἄστατον
 5 τὰ ποδάρια τὰ δύο κολοβά· λοπίδια παντοδαπὰ ἀπ' ἀνδριάντων, ὧν
 ὀλκή δραχ. ΔΔΔΔ Π ΗΗ, ἐν οἷς ἦν ἡ χεὶρ ἢ ἀπὸ τοῦ σκύφου ἢ δεξιὰ καὶ ὠτάριον ἀργυροῦν
 ἐν τῷ αὐτῷ καὶ λυσιμάχεια τέτραχα δύο, ἃ [— —] συνεστάθη· ποτήρια ῥοδιακὰ
 δικότυλα τέτταρα, ὧν ὀλκή δραχ. ΗΗΗ Π ΔΔΔ Π ΗΗΗ, ἀνάθημα Φιλωνίδος· ἄλλα τρι-
 κότυλα δύο, οἷς ἐπιγραφή τοῦ ἐνός· Η Π ΔΔ ΗΗΗΗ, τοῦ δὲ ἄλλου· ἀποκατέστησεν
 10 ὁ ἱερεὺς Φιλ[ων], ἡ ὀλκή Η Π Δ Π ΗΗΗΗ, ἀνάθημα τῆς αὐτῆς· ταῦτα ἤγαγεν σταθέν-
 τα ἐπὶ τὸ αὐτὸ ΗΗΗΔΔΔΗΗΗΗ· ἄλλα τετρακότυλα δύο, ὧν ὀλκή δραχ. ΗΗΗ Π ΔΔΔΙ,
 ἀνάθημα τῆς αὐτῆς· κυάθους τρεῖς, ὧν ὀλκή δραχ. ΗΔΗΗΗ, ἀνάθημα τῆς αὐτῆς[ς].

Traduction (E. LE QUERE)

un *thymiatèrion* pour la procession plaqué d'argent, offrande de Philônis fille d'Hègèsagoras, dont le poids a été inscrit dessus : pour la partie située sous le fond en bois, 440 drachmes, pour l'autre 1122 (drachmes) ; non pesé, orné de deux petits pieds ; des fragments de toutes sortes provenant de statues, d'un poids de 43 drachmes, parmi lesquels se trouvait l'anse droite du *skyphos* et une petite anse en argent à l'intérieur et deux tétradrachmes de Lysimaque, que [- -] ; quatre coupes rhodiennes dikotytes, d'un poids de 389 drachmes, offrande de Philônis ; deux autres (coupes) trikotyles, portant l'inscription, pour l'une : « 174 (drachmes) », pour l'autre : « le prêtre Philôn l'a consacrée, son poids est de 164 (drachmes) », offrande de la même (Philônis) ; toutes deux pesées sur la même balance ont un poids total 343 (drachmes) ; deux autres (coupes) tétrakotytes, d'un poids de 381 drachmes, offrande de la même (Philônis) ; trois *kyathos*, d'un poids de 113 drachmes), offrande de la même (Philônis).

Texte (ID 1441, A, col. II, l. 65-73)

θυμιατήριον πομπικ[όν]
 περιηργυρωμένον, ἀνάθημα Φιλωνίδος τῆς Ἡγησαγόρου, ἐφ' οὔ ἐπιγραφή· ΧΗΔΔΗΗ· ἄστατον· τούτ[ου]
 ποδάρια δύο κολοβά καὶ τῶν φυλλαρίων καὶ τῶν πτερυγίων τινὰ περιτεθραυσμένα· λεπὶδια παντ[ο]-
 दाπα ἀπ' ἀνδριάντων ἐν οἷς ἦν καὶ ἡ χεὶρ ἢ ἀπὸ τοῦ σκύφου καὶ ὠτάριον ἀργυροῦν καὶ λυσιμάχεια τ[έ]-
 5 τραχα δύο, ὧν ὀλκή πάντων ΔΔΔΔ Π ΗΗ· ποτήρια ῥοδιακὰ τέτταρα δικότυλα, ὧν ὀλκή ΗΗΗ Π Δ Π ΗΗΗ,
 ἀκριβέστερον δραχμαῖς ΗΗΗΗ, ἀνάθημα Φιλωνίδος τῆς Ἡγησαγόρου· ἄλλα δύο δικότυλα, ὧν ἐπιγρα-
 φή τοῦ ἐνός· Η Π Δ Δ Π ΗΗΗΗ, τοῦ δὲ ἄλλου, ὃν ἀποκατέστησεν ὁ ἱερεὺς Φιλων· Η Π Δ Π ΗΗΗΗ, ἀνάθημα
 τῆς
 αὐτῆς· ταῦτα σταθέντα ἤγαγεν ΗΗΗΔΔΔ Π ΗΗΗΗ ἀκριβεῖς· ἄλλα τετρακότυλα δύο, ὧν ὀλκή ΗΗΗ Π Δ Δ Π
 [...]
 ἀκριβεῖς, ἀνάθημα τῆς αὐτῆς· κυάθους τρεῖς, ὧν ὀλκή ΗΔΗΗΗ ἀκριβεῖς

Traduction (E. LE QUERE)

un *thymiatèrion* pour la procession plaqué d'argent, offrande de Philônis fille d'Hègèsagoras, portant l'inscription : « 1512 (drachmes) » ; non pesé ; orné de deux petits pieds ; des fragments de toutes sortes provenant de statues, parmi lesquels se trouvait l'anse droite du *skyphos* et une petite anse en argent à l'intérieur et deux tétradrachmes de Lysimaque ; poids total : 43 (drachmes) ; quatre coupes rhodiennes dikotyles, d'un poids de 369 drachmes, offrande de Philônis fille d'Hègèsagoras ; deux autres (coupes) dikotyles, portant l'inscription pour l'une : « 179 (drachmes) », pour l'autre, que le prêtre Philôn a consacrée : « 169 (drachmes) », offrande de la même (Philônis) ; les deux pesées ont un poids exact de 339 drachmes ; deux autres (coupes) trétrakotyles, d'un poids exact de 375+ (drachmes) ; offrande de la même (Philônis) ; trois *kyathos*, d'un poids exact de 113 (drachmes).

Texte (ID 1449, A, frg ab, col. II, l. 143-150)

ποτήρια ροδιακὰ τέτ<τ>αρα δικότυλα ὦν ὀλ. —
[— — — — — — — — — — ἄλλα — — —] ἐφ' ὧν
ἐπιγραφή· τοῦ ἐνόϋ Η[□] Δ[□] ΗΗΗ, ἀνάθημα
Φιλωνίδος, τοῦ [δὲ ἄλλου ..]
— — — — — — — — — — Η[□] Δ[□] ΗΗΗ,
ἀνάθημα τῆς αὐτῆς· ἄλλα τετρακότυλα δύο —
[— — — — — — — — — — κυάθους τρεῖς], ὦν ὀλ. ΗΔΙΙΙ

Traduction (E. LE QUERE)

Quatre coupes rhodiennes dikotyles, d'un poids de [- - -] portant l'inscription : pour l'un « 169 (drachmes) », offrande de Philônis, pour l'autre [- - -] [.]69 (drachmes), offrande de la même (Philônis) ; deux autres (coupes) trétrakotyles [- - - -] trois *kyathos*, d'un poids de 113 (drachmes)

Texte (ID 1450, A, l. 162-166)

θυμιατήριον πομπικὸν περιηγυρωμέ[νον, ἀνάθημα Φιλωνίδος τῆς Ἥγησαγόρου, ἐφ' οὗ ἐπι-
[γραφή· ΧΗΔΔΗΗ, ἄστατον· τούτου π]οδάρια τὰ δύο ἀποπεπτωκότα καὶ τῶν φυλλαρίων τινὰ περιτεθραυσμένα καὶ τῶν
περυγιῶν· λεπίδια παντοδαπὰ ἀ[π' ἀνδριάντων, ἐν οἷς ἦν καὶ ἡ χεὶρ ἢ ἀπὸ τοῦ σκύφου]
[καὶ ὑπάριον ἀργυροῦν καὶ λυσι]μάχεια τέτραγμα δύο, ὦν ὀλκή πάντων ΔΔΔΔ[□] ΗΗ· ποτήρια ροδιακὰ τέτταρα δικότυλα,
ὦν ὀλ. ΗΗΗ Η[□] Δ[□] ΗΗΗ, ἀνάθημα Φιλωνίδος τῆς Ἥγησαγόρου· ἄλλα δύο δικότυ]-
[λα, ὦν ἐπιγραφή τοῦ ἐνόϋ Η[□] Δ[□] ΗΗΗ, ἀνάθημα Φιλωνίδος, τοῦ δὲ ἄλλου, ὃ ἀποκατέστησεν ὁ ἱερεὺς Φίλων, Η[□]
Δ ΗΗΗ, ἀνάθημα τῆς αὐτῆς· ἄλλα τε[τρακότυλα δύο, ὦν ὀλκή ΗΗΗ Η[□] ΔΔ[□] .., ἀνάθημα τῆς]
[αὐτῆς· κυάθους τρεῖς, ὦν ὀλ. ΗΔΙΙΙ]

Traduction (E. LE QUERE)

un *thymiatèrion* pour la procession plaqué d'argent, offrande de Philônis fille d'Hègèsagoras, portant l'inscription : « 1512 (drachmes) » ; non pesé ; orné de deux petits pieds ; des fragments de toutes sortes provenant de statues, parmi lesquels se trouvait l'anse droite du *skyphos* et une petite anse en argent à l'intérieur et deux tétradrachmes de Lysimaque ; poids total : 43 (drachmes) ; quatre coupes rhodiennes dikotyles, d'un poids de 368 drachmes, offrande de Philônis fille d'Hègèsagoras ; deux autres (coupes) dikotyles, portant l'inscription pour l'une : « 168 (drachmes) », pour l'autre, que le prêtre Philôn a consacrée : « 168 (drachmes) », offrande de la même (Philônis) ; deux autres (coupes) trétrakotyles, d'un poids de 375 (drachmes) ; offrande de la même (Philônis) ; trois *kyathos*, d'un poids de 113 (drachmes).

10. Alkinoé de Thronion, honorée à Ténos (fin du III^e siècle av. J.-C.)

Référence : *IG XII 5, 812*

Texte

[ἔδοξεν τεῖ βουλευεῖ καὶ τῶι δῆμωι, Πατροκλῆς
[ἐπεστάτει, {²ὀ δεινα² Φ}αύλλου εἶπεν· ἐ[πει]-
[δὴ Ἀλκινόη {²τοῦ δεινός² Αἰ}τώλι[ι]σσα ἡ
[ποιήτρια παραγενομένη εἰς [τὴν] πόλιν
5 [ἡμῶν ὕμνον γέγραφε Διὶ κ]αὶ Ποσει[δῶ]-
[νι καὶ Ἀμφιτρίτει τοῖς κατέχ]ουσι θεοῖ[ς]
[τὴν τε χώραν καὶ τὴν πόλιν τὴν] ἡμετέρα[ν],
[τὴν τε ἐνδημίαν πεποιήται φιλο]τίμως, ἀξίως
[τῆς τῶν Θρονιέων πόλεως], τύχει τῆι ἀγαθεῖ,
10 [δεδόχθαι τῶι δῆμωι· ἐπαιν]έσαι Ἀλκινόην
[{{²τοῦ δεινός² Αἰ}τώλισσαν] ἀ[π]ὸ Θρονίου καὶ
σ[τε]-
[φανῶσαι αὐτὴν θαλ]λοῦ στεφάνωι ἀρε-
[τῆς ἔνεκεν καὶ εὐνοί]ας τῆς εἰς τὴν πό-
[λιν, καὶ ἀναγορεῦσαι τ]ὸν στέφανον τὸν [ἄρ]-
15 [χοντα τὴν στεφανφόρον ἀρχήν] {etc.}

Traduction (BIELMAN 2002, p. 219)

[Il a plu au Conseil et au] peuple. Alors que Patroklès [était président, (UN TEL) fils de Ph]aullos, a fait la proposition suivante : at[tendu qu'Alkinoé, fille de (UN TEL), E]tolienne, [poétesse (?), s'est rendue da]ns [notre] cité, [qu'elle y a écrit un hymne (?) en l'honneur de Zeus (?)], de Poséi[don et d'Amphitrite] – dieux [maî]très [de] notre [contrée et de] notre [cité] – [et qu'elle a fait ainsi un séjour stu]dieux, digne [de sa (?) cité de Thronion (?)]. À la Bonne Fortune. [Plaise au peuple d'accorder] l'éloge à Alkinoé [fille de (UN TEL), Étolienne] de Thronion, et de l[à couronner] d'une couronne de feuillage pour son mérite et sa bienveillance envers notre cité. [Que l'archonte stéphanéphore proclame] cette couronne [---].

11. Euagis de Syrna (fin du II^e siècle av. J.-C.)

Référence : *I. Per.Rhod. 59*

Texte

Traduction (BRESSION, 1991, p. 91-92, n°59)

- 1 [ἐπ'] ἱερέως τοῦ Ἄλιου Ἀγησίππου, Βαδρομίου ἀμφει-
 [κ]άδι, ἔδοξε Συρνίοις Ἀντιλέων Τιμαράτο[υ]
 [εἴ]πε· ἐπ[ειδ]ή [Ε]ὐαγίς Κλευσθένης ἄς κύρι-
 [ος —]ΟΥΣΙΑΝΔ[— —]τίμου Φύσκιος προαιρ[ε]υ-
 5 [μένα ἀει φιλοδοξεῖν? περι] τὸ ἱερὸν τοῦ Ἀσκα-
 [πιου — — — —]Α[—]ΣΙΑ[—]ΥΟ αὐτᾶ διδωτι
 [— — — — — — — — — —] τό τε?] γειτογεῦον τῶι τεμ[έ]-
 [ν]ει τοῦ Ἀσ[κλαπιου] κτῆμα [ῶ]ι Κλευσθένης παρα-
 [—]ΝΤ[— — — — — — — — — —] καὶ δραχμάς κατ' ?] ἰδίαν πεντα-
 10 [κ]ο[σ]ία[ς, ὡστ]ε ἀπὸ τᾶς [π]ο[θ]όδου γίνεσθαι θυσί-
 αν τῶι Ἀσκαπιῶι καὶ τοῖς [ἄ]λλοις θεοῖς τοῖς
 περι τὸν Ἀσ[κλαπι]ὸν κ[αθ'] [ἔκ]αστον ἐνιαυτὸν
 [έ]ν μην[ι — — — — — — — — — —] καὶ ἰσιῶσθ[αι] Συρνίους πάν-
 τας [έν ἅ κα ἀμέρ]αι ἅ [θ]υ[σί]α συντελῆται, [—]ν δὲ
 15 [—]ΥΝ[— — — — — — — — — —]ΝΙΑ [Κ]λευσθένει Α
 [— — — — — — — — — —] εἰ δὲ καὶ τᾶ [— —]α μεταθήσει
 [— — — — — — — — — —] Σύρνιοι καὶ ΑΝΟ
 [— — — — — — — — — —]ΛΛΙ[— —] τοῦ ποτιλαμβα-
 [νομένου? εἰς τὰ]ν [κ]ατασ[κ]εὺν τῶι τεμένε[υς],
 20 [ἐπαγγέλλεται δὲ? εἰς] ταῦτα δραχμάς [ι]δίας πεντα-
 [κοσίας] δώσε[ιν —]ΑΙΓ[— —]ΣΥΓΙΑΝ τᾶν γινο-
 [μενᾶν ἄ?]λιᾶν καὶ τᾶν [συ]ναγωγᾶν τὸν Κλευσ-
 [θένη] δραχμάς ἑκατ[ὸ]ν πενήκοντα ὅπως
 [οὔ]ν ἅ τε θυ[σί]α καὶ τᾶλλα συντελῆται, κυρωθέν-
 25 [τος τοῦδε τ]οῦ ψαφίσματος, ἐλέσθαι ἄνδρας
 [τρεις?, οἵτινες παραδεξά]μ[ε]ν[οι?] παρὰ Εὐαγίδος
 [— — — — — — — — — —] τὸ κτῆμα, τὰς δραχμάς ποτιγρά-
 [ψοντι — — — — — — — — — —]τι δὲ μισθῶ-
 [σα?]ι τὸ κτῆμα ὁ ἱεροθ[ύ]τα[ς κ]αὶ τ[οῖ] ἰ[ε]ρομόνο-
 30 [νες τοῖ ἐν ἀρχαῖ] ἐόντε[ς — — — — — — — — — —]ΛΙΟΝ
 [— — — — — — — — — —]ατευη γρα-
 [— — — — — — — — — —]ΗΝΑΙ[— —] τᾶν δὲ γινομένων
 [πόθοδον? — — — — — — — — — —] κτή]ματος ἀπαρ[τ]ίαν ἐν τᾶ
 [συναγωγᾶι? — — — — — — — — — —]ΑΙ[—]ταν συναγωγ[α]ν
 35 [— — — — — — — — — —]ΑΛΛΟΥ
 [— — — — — — — — — —]ΩΙΑΕΙ[—]

Sous la prêtrise d'Halios d'Hagèsippos, le vingt-et-un du mois de Badromios, il a plus aux Syrmiens. Antiléôn, fils de Timaratos, a fait la proposition. Étant donné qu'Euagis, fille de Kleusthénès, dont le tuteur est [---], fils de [---] timos, du dème de Physkos, a entrepris de montrer son zèle pour le sanctuaire d'Asclépios ... (apparemment, don d'un terrain voisin du sanctuaire) ... et cinq-cents drachmes personnellement, de sorte que grâce au revenu ait lieu chaque année au mois de [---] un sacrifice à Asclépios et aux autres dieux qui entourent Asclépios et que tous les Syrmiens soient régalez le jour où a lieu le sacrifice ... (apparemment, participation à la construction du sanctuaire) ... et qu'elle a promis (?) de donner pour cela cinq-cents drachmes lui appartenant en propre ... des assemblées (?) et réunions cent cinquante drachmes (données par Kleusthénès ?) ; afin donc que le sacrifice et toutes les autres cérémonies soient accomplis, une fois validé ce décret, que l'on désigne trois hommes qui, après avoir reçu d'Euagis la propriété, inscriront les drachmes ... que le hiérothyte et les hiéromnamons en fonction donnent à bail la propriété ...

12. Theudôra de Phasélis, honorée à Rhodes (fin du II^e siècle av. J.-C.)

Référence : *Suppl. Epig. Rodio 77a*

Texte

Θευδώρας
Θευδώρου
Φασηλίτιδος
εὐεργέτιδος.

Traduction (E. LE QUERE)

(Stèle de) Theudôra
fille de Theudôros, de
Phasélis, évergète.

13. Timessa d'Aigialé (fin du III^e - début du II^e siècle av. J.-C.)

Référence : *IG XII, 7, 36*

Texte

- ἔδοξεν τεῖ βουλευεῖ καὶ τῷ δήμῳ· Ἐπι-
γονος Ἐπιγόνου εἶπεν· Νικίων Φιλοκρά-
του ἐπεστάτει· ἐπειδὴ ἀναγγέλλου-
σιν οἱ παραγινόμενοι τῶν πολιτῶν
5. εὖνουν εἶναι Τίμεσσαν τῶν ἡμετέ-
ρων πολιτίδων τεῖ πόλει τεῖ ἡμε-
[τ]έραι, καὶ ποεῖν ἀγαθὸν ὅτι ἂν δύ-
[νητ]αι τοὺς ἐντυγχάνοντας αὐ-
[τεῖ τῶν] πολιτῶν, καὶ κατὰ κοινὸν
10. [εὐεργετεῖν] τὴν πόλιν ἐφ' ὅσον ἐσ-
[τ]ὶν δυνατὴ· ἐπιγενομέ]νου δὲ συνπτῶ-
[μ]ατος περὶ τὴν π[ό]λιν ἡμῶν τ]ὴν πᾶ-
[σα]ν σπουδὴν ἐποίησατο εἰς τ[ὸ ἀνα]-
[σ]ωθῆναι τοὺς πολίτας πάντας [τοὺς]
15. [ἀχθ]έντας, ἐφ' ὅσον ἐστὶν δυνατὴ·
πε[ρὶ] δὴ τοῦτων δεδόχθαι τ[ε]ῖ βου-
λεῖ καὶ τῷ δήμῳ, ἐπαινεσαι Τ[ί]-
μεσσαν καὶ στεφανῶσαι θα[λ]-
λο[ῦ σ]τεφάνῳ ἐπὶ τῇ αἰρέσει εἷ [ἔ]-
20. χει πρὸς τὸν δῆμον τὸν ἡμέτερο[ν],
[ε]ῖναι δὲ αὐτεῖ καὶ προεδρίαν ἐν τ[ε]ῖ
συνόδῳ τῶν Ἴτωνίων καὶ ἐν τ[αῖς]
[ἄ]λλαις συνόδοις πάσαις τ[αῖς πο]-
[λ]ιτικαῖς· ἀνακηρύσσειν δὲ α[ὐτῆς]
25. [τὸν σ]τέφανον ἐν τεῖ συν[ό]δῳ τῶν
[Ἴτωνίων] ἅμα τοῖς ἄλλοις στεφάνοις —
.....μετ— —

Traduction (BIELMAN 2002, p. 158, n°29)

Il a plus au Conseil et au peuple. Épigonos fils d'Épigonos a fait la proposition suivante, alors que Nikion fils de Philokratos était épistate : attendu que les citoyens qui sont arrivés rapportent que Timessa, l'une de nos concitoyennes, se montre dévouée envers notre cité, qu'elle agit de son mieux pour le bien des citoyens qui s'adressent à elle et qu'à titre public, elle prodigue à la cité tous les [bienfaits] possibles. Lorsqu'un malheur affecta [notre cité], (Timessa) s'employa à sauver, dans la mesure du possible, tous les citoyens qui avaient été enlevés. En conséquence, plaise au Conseil et au peuple de décerner l'éloge à T[i]messsa et de la couronner d'une couronne de feuillage pour l'attitude qu'elle adopte à l'égard de notre peuple. Qu'on lui accorde la proédrie à la fête des Itônia ainsi qu'à toutes les autres manifestations organisées par la cité. Que l'on fasse la proclamation de sa couronne à la fête des Itônia en même temps que les autres [couronnes ---].

14. Hègèsarètè de Minoa (fin du II^e - début du I^{er} siècle av. J.-C.)

Références : IG XII, 7, 245 ; 237

Texte (IG XII, 7, 245)

1 ἐπὶ δημιουργο[ῦ] Θεουδήμου καὶ ἱερέως
τῆς Ῥόδου Θράσ[ω]νος, μηνὸς Ληναιῶνος
προτεραία· οἱ ἄν[δ]ρες οἱ αἰρεθέντες ὑπὸ
τοῦ δήμου κατὰ [ψ]ήφισμα Πάγκριτος Παγ-
5 κρίτου, Ἀγῆνωρ Ἀμεινοκράτου, Εὐνομίδης
Κλέωνος γράψα[ι] νόμον, καθ' ὃν τό τε ἀργύ-
ριον ἐγδανεισ[θ]ήσεται, ὃ ἀνατέθεικεν καὶ [ἐ]-
πέδωκεν ἡ γ[υ]νή Ἑρμοκρά[του] τοῦ Παγκ[ρί]-
του Ἡγησα[ρέτη] Αἰνησικράτου δραχ[μ]άς
10 — {²numerus}² —

Texte (IG XII, 7, 237)

1 -----..ρο..ν...-----
-----ωσιν καθ' ἕκ[αστον] ἐνιαυτὸν -----]
[-----λα]μβάνοντες -----
[-----τοὺς τόκο]υς τοὺς γινο[μένους] -----]
5 [-----ἀγορα]σάτωσαν βοῦν -----
-----ραν μὴ νεωτέ[ραν] -----]
-----θυέτωσαν με-----
[-----τοῦ μηνὸς τοῦ Κρο]νιῶνος πρὸ εἰ[κάδος] -----]
[-----οἱ ἐ]πιμήνιοι -----
10 -----ΙΟ-----

11 [οἱ ἐ]πιμήνιοι -----]
..ωσαν εἰ[-----ω]-
[σ]αν ἐν τῷ ἱερῷ[ι] -----]
[κ]έναι τὸν λόγον [-----πα]-
15 [ρ]αχῆμα ἐγδανεισ[άτωσαν] —9-12—· παρατιθέτω]-
σαν δὲ καὶ [ἐ]πὶ τὴν τρά[πεζαν] τοῦ μὲν βοῶς —5-8— καὶ
γλώσσαν καὶ σάρκας τρεῖς [καὶ -----]
ὁμοίως δὲ καὶ τῶν ἄλλων [ἱερῶν] τῶν δὲ παρατιθεμένων(?)
τῆι θεῶι ἐπὶ τὴν τράπεζαν ἕστω τὸ μὲν —8-11— μέ]-
20 ρος τῆς ἱερείας τὰ δὲ λοιπὰ τῶν ἐπα— —12-15— —
ἐπὶ δὲ τελετὴν ποιῆ ἡ ἱερεία, ὃ πέλαν[ος] ὃ ἀπο(?)δι]-
δόμενος ὑπὸ τῶν τε[λ]ουμένων ἐ[ρὸς] ἕστω [ἕστω δὲ ὃ πέ]-
λανος ἐκάστου δραχμὴ καὶ ἐγδανεισθήτω π[αραχρῆ]-
μα, {²vac.}² τὸν δὲ τόκον λογεύετωσαν καὶ τοῦτον οἱ ἐπιμή]-
25 νιοι καὶ καθισιάτωσαν, τὰ δὲ ἄλλα ἕστω τῆς ἱε[ρείας]
κατὰ τὰ ἔθιμα· {²vac.}² ἢ δὲ αἰρουμέν[η] αἰ ἱερεία παρεχέ[τω αὐ]-
τῆ τὰ τέλεστρα ἰδία καὶ ἱεραζέτω ἕτη δέκα, ἐὰν βο[ύλη]-
ται· οἱ δὲ πρυτάνεις τῆι δεύτερον ἡμέραι μετὰ [τάς]
σπονδὰς ποιείτωσαν διαχειροτονίαν τοῖς πα[ροῦ]-
30 σιν, ὅτω δοκεῖ καλῶς καὶ φιλοτίμως τοὺς ἐπιμηνί[ους]
ἐπιμεμελῆσθαι τῆς τε θυσίας καὶ τῶν παρόντων [καὶ]
ὅτω μή· καὶ ἐὰν νικᾶν δοκῆ, στεφανωσάτωσαν αὐτοὺς
θαλλῶι στεφάνωι καὶ ἀναγγειλάτω ὁ κῆρυξ ὅτι ὁ δῆμος
στεφανοῖ αὐτοὺς ἀρετῆς ἕνεκα καὶ φιλοτιμίας τῆς
35 εἰς ἐαυτόν.

Traduction (DESHOURS 2011, p. 248-255, n^o22)

Sous le demiurge Theudémos et alors que Thrasôn était prêtre de Rhodes, la veille du mois de Lénaiôn. Les citoyens désignés par le Peuple conformément au décret, Pancritos, fils de Pancritos, Agénôr, fils d'Ameinocratos, Eunomidès, fils de Cléon pour proposer une loi selon laquelle sera prêtée à intérêt l'argent qu'a consacré et donné l'épouse d'Hermocratès, fils de Pancritos, Hègèsarètè, fille d'Ainésicratos [d'un montant de ---] drachmes.....

Traduction (DESHOURS 2011, p. 248-255, n^o22)

Les *épiménioi*-----

dans le sanctuaire
le compte ----
qu'ils prêtent l'argent à intérêt. Qu'ils placent aussi sur la table à offrandes la langues et les ? trois parts du bœufs sacrifié -----
ainsi que toutes les autres parties placées sur la table à offrandes pour la déesse,
pour un quart, la part de la prêtresse et pour le reste -
-----.

Lorsque la prêtresse accomplit l'initiation, que le *pélanos* acquitté par les initiés soit la propriété de la déesse ; que le *pélanos* soit d'une drachme et qu'il soit réglé immédiatement. Quant à l'intérêt, que les *épiménioi* le calculent aussi et qu'ils organisent un banquet (avec l'argent en question) ; que le reste revienne, comme c'est la coutume, à la prêtresse. Que la prêtresse désignée fournisse à titre privé pour son propre usage les objets nécessaires à l'initiation et qu'elle exerce son sacerdoce pendant dix ans, si elle le souhaite. Que les prytanes, le deuxième jour après les libations, organisent un vote à main levée entre les présents pour savoir si les *épiménioi* leur paraissent s'être bien occupés et avec zèle du sacrifice et des participants ou non. Si le oui l'emporte, qu'ils soient couronnés d'une couronne de feuillage et que le héraut proclame solennellement que le Peuple les couronne en récompense de leur valeur et du zèle (manifesté) à son égard (*uac.*).

{²vac.}² ἐπιμεληθήτωσαν δὲ οἱ ἐπιμήνιοι τῆι
 πρώτη ἡμέραι μετὰ τὰς σπονδάς, ὅπως σιωπῆν κα-
 τακηρύξας ὁ κῆρυξ ἀναγγεῖλη ὅτι στεφανοῖ ὁ δῆ-
 μος ὁ Σα[μίω]ν ὁ κατοικῶν ἐν Μινώιαι Ἥγησαρέτη<v> Αἰνη-
 σα[κ]ράτου, γυναῖκα δὲ Ἐρμοκράτου τοῦ Παγκ[ρ]ίτου εὐ-
 40 σεβείας ἔνεκεν τῆς πρὸς τοὺς θεοὺς καὶ ἀρετῆς ἔνε-
 κεν καὶ εὐνοίας τῆς εἰς ἑαυτόν· ἀναγγελλέτωσαν
 [δ]ὲ [κ]αὶ οἱ ἀγωνοθέται τοῖς Ἐκατομβίοις ἐν τῷ θεάτρῳ
 [κ]αθ' ἕκαστον ἐνιαυτὸν τὸν στέφανον τοῦτον. ἐὰν
 δέ τις [τῶν] ὀφειλόντων τὸ ἀργύριον τῆι θεῷ βούλη-
 45 ται ἀποδοῦναι τὸ ἀρχ[ι]αῖον, καταβαλλέτω τοῦ μη-
 νὸς τοῦ Κρονιῶνος ἐν κυρία ἐκκλησίαι τὸ μὲν ἀρ-
 χαῖον τοῖς ἐξετασταῖς, τὸν δὲ τόκον τοῦ μηνὸς
 τοῦ Πανήμου τοῖς ἐπιμηνίοις· οἱ δὲ ἐξετασταὶ
 λαβόντες παραχρῆμα ἐγδανει[σ]άτωσαν καὶ ἀνα-
 50 γραψάντων εἰς τὴν φλιάν τὸ ὄνομα τοῦ δανεισάμε-
 νου πατρόθεν καὶ τὸ ἐνέχ[ι]ρον ὃ ἂν ὑποθῆ, καὶ ἐὰν ἐγ-
 γυητὴν καταστήσῃ· τὸ δὲ τοῦ ἀποδότος τὸ ἀργύ-
 ριον {²⁶ἀργύριον}²⁶ ὄνομα καὶ τοῦ ἐγγυητοῦ καὶ τὸ ἐνέχυρον τ[ὸ]
 ὑποτεθὲν ἐκκολαψάντων ἐκ τῆς φλιάς. {²vac.}² προσ[λο]-
 55 γεύετωσαν δὲ οἱ ἐπιμήνιοι καὶ ἐὰν τις γένηται [ι]
 μείς ἐμβόλιμος τὸ δωδεκατημόριον καὶ κατισ[τι]-
 άτωσαν. {²vac.}² ὑπαρχέτω δὲ τῆι θεῷ τὰ χρήματ[α]
 ἐπὶ τοῖς κτήμασιν ἐκάστων τῶν δεδανεισμέ-
 νων καὶ ἡ κομιδὴ ἔστω πρώτη τῆι θεῷ καὶ τῶν τό-
 60 κων καὶ τῶν ἀρχαίων καὶ πρακτοῖ ἔστωσαν αἰεὶ οἱ ἔ-
 χοντες καὶ νεμόμενοι τὰ ἐνέχυρα τὰ ὑποκείμενα
 τῆι θεῷ καὶ ἀναγεγραμμένα [ἐ]ν τῆι φλιάι· ὁ δὲ
 δῆμος αἰρείσθω αἰεὶ ἐν ταῖς ἀρχαιρεσίαις ἐπι-
 μηνίους εἰς Μητρώια ἄνδρας δύο τῶν πολιτῶν,
 65 τίμημα ἔχοντας μὴ ἔλασσον δραχμῶν διακοσί-
 ων· οἱ δὲ ὀφείλοντες τὰ χρήματα τῆι θεῷ κατα-
 βαλλέτωσαν τοὺς τόκους τοὺς γινομένους τοῖς
 ἐπιμηνίοις καθ' ἕκαστον ἐνιαυτὸν ἐν τῷ μηνὶ τῷ
 Πανήμῳ καὶ ἀποσφράγισμα ποιείτωσαν τῆς [ἀποδό]-
 70 σεως ἐπὶ τοὺς ἐξεταστάς· ἐὰν δὲ τις τῶ[ν ὀφειλόν]-
 [των] μὴ ἀποδῶ τοὺς τ[όκους ἐν] τῷ χρ[ό]ν[ω]ι — — — —]

Si l'un des débiteurs de la déesse souhaite rembourser le capital, qu'il verse dans l'assemblée principale, d'une part, le capital aux vérificateurs des comptes au mois de Croniôn, d'autre part, les intérêts aux *épiménioi* au mois de Panèmos. Que les vérificateurs des comptes, les ayant reçus, les placent immédiatement à intérêt et qu'ils inscrivent sur le montant de la porte le nom de l'emprunteur avec son patronyme ainsi que le gage qui a été déposé et s'il a présenté un garant ; le nom de celui qui s'est acquitté de sa dette ainsi que celui de son garant et le gage déposé seront effacés du montant de la porte. Que les *épiménioi* décomptent en plus un douzième (des intérêts annuels) s'il y a un mois intercalaire et qu'ils le mettent en dépôt.

Que revienne à la déesse l'argent sur les biens de chacun des emprunteurs et que la déesse soit prioritaire pour le recouvrement du capital et des intérêts et que ceux qui possèdent ou administrent les gages déposés pour la déesse et transcrits sur le montant de la porte soient passibles de la vente de leurs biens.

Que le Peuple désigné comme *épiménioi* successifs pour les Métroïa deux hommes parmi les citoyens qui aient une fortune estimée à deux cents drachmes. Que ceux qui doivent de l'argent à la déesse versent les intérêts échus aux *épiménioi* chaque année au mois de Panèmos et qu'ils fassent faire une copie scellée de leur versement à l'attention des vérificateurs des comptes. Si l'un des débiteurs ne paie pas les intérêts en temps et en heure -----

16. Épié de Thasos (1^{er} siècle av. J.-C.)

Référence : SALVIAT 1959, p. 362-397.

Texte

- Συνευδοκούντων πάντων ' επειδή Ἡπίη
ἢ Διονυσίου τοις τε θεοῖς προσφέρεται εὐσεβῶς, τῷ τε δήμῳ φιλανθρώπως, και εις μέν
τας νεωκορείας ἔκουσα ἑαυτὴν πάσας ἐπέδωκεν,
εν οἷς ου τα κοινὰ ἐφιλοτιμήθη μόνον, προς
5 δέ και τους τε ναοὺς ἐπεσκεύασεν εκ των ιδίων,
αναθήματα τε πρώτη εἰς τό Ἀρτεμίσιον και εις τον
ναόν της Ἀφροδίτης ἐπέδωκεν, δπου τε καιρός ἦν
αὐτῆ και προς τους πολίτας, φιλανθρώπως και
τούτοις ἀποδείκνυται, νυνί τε τό πρόπυλον του
10 Ἀρτεμίσίου κατασκευάσαι ἐκ των ιδίων βούλεται λιθίνοις κείο
σιν και ἐπιστυλίοις και θυρώμασιν, επειδή α μέν ἐνοικοδόμηται,
ἀ δέ ἀθυρά ἐστιν ' δεδόχθαι τῆ βουλή και τῷ
δήμῳ * Ἡπίην τὴν Διονυσίου ἐπηνήσθαι ἐπί τε τῆ ἀρετῆ και
σφροσύνη και μεγαλοψυχίαι τῆ εις τὴν πόλιν ' κατασκευ
15 ἀσασαν δ' αὐτὴν τ]ό πρόπυλον ἐπιγράψαι ' Ἡπίη Διονυσίου
τὴν ἐπισκε[υήν και] κατασκευὴν του προπύλου Ἀρτέμιδι Εἰλειθυί[η και τῷ δ]ήμῳ. Vac. (2 l.) Συνευδοκούντων
πάντων * ἐπειδ[ὴ Ἡπίη] ἢ Διονυσίου πολλὰ μέν και ετε
ρα εις τε τους θεοὺς και τους πολίτας πεφιλοτιμήται, της δέ ἀπό τῶν προγόνων ευγενείας τε και
τιμῆς ἀξίως βιουσα, οὐδένα βούλεται καιρόν παραλε[ί]-
20 πειν εν ὧ τῶν ἢ προς θεοὺς ἢ προς ανθρώπους τι φιλο[τι]-
μηθῆναι δύναται, νυνεί τε ἱερωσύνης [ἦν] ουδεμία
υφίσταται δια τό ἀπρόσοδόν τε αὐτὴν ειν[αι και π]ολυδάπανον,
υφίσταται ἀναδέξασθαι τας δαπ[άνας εφ' α]ύτῆν ἐπιβα-
[ρ]ήσαι του κόσμου και της τῶν θεῶ [ν θεραπεί]ας ἐνεκα * Vac. (1 l.) δε
25 [δ]όχθαι τῆ βουλή και τῷ δήμῳ · ἐπ[ηνήσθαι] μέν αὐτὴν και
πάσης ἀξίαν τιμῆς νομισθῆναι διὰ τε [του]ς προγόνους και
[τ]ὴν εαυτῆς μεγαλοψυχίαν, κατασταθῆναι δέ αὐτὴν ἰέρειαν
του Διός του Εὐβουλέως ἐπί τῶν ἐπί Δήμητρι βωμῶν, δταν δέ
[έ]π* ἐκείνοις ἢ ι τοις βωμοῖς και θύηι ἢ ἀγείρηι, τότε αὐτὴν εἶναι εν
30 [τ]οῖς λευκοῖς στολισμοῖς και οἷς ἐστιν εθος. Vac. (2 l.) Συνευδοκούν-
[τ]ων πάντων " εδοξε τῆ βουλή και τῷ δήμῳ ' επειδή Ἡπίη ἢ Διο-
[ν]υσίου τὰς τε νεωκορείας πάσας εκουσίως υπέστη και καθ' δ
σον ἐδύνατο φιλοτίμως ἐ'σχεν προς τον δήμον, νυνί τε
βούλεται τῆ μέν Ἀρτέμιδι ἀπό χρυσῶν τριῶν ἀναθεῖναι στέφανον, τῆ δέ Ἀφροδίτῃ ἀπό χρυσοῦ ἐνός τύπον, δυό δέ τρίχα-
35 [π]τα ταῖς θεαῖς ' Vac. (1 l.) δεδόχθαι τ[ῆ βουλή]ῃ και τῷ δήμῳ ' ἀποδέ
ξασθαι αὐτῆς την προθυμί[αν και τή]ν εις τους θεοὺς εὐσέβειαν ' ἑ
ξεῖναι δέ αὐτῆ ἐπιγράψ[αι τα ἀνα]θήματα ἐπί ἱερομνήμονος
Διονυσοδώρου του / [...8 l. Vac] " εδοξε τῆ βουλή και
[τ]ῷ δήμῳ ' συνευδοκούντ[ων ἀν]των * ἐπεὶ Ἡπίη ἢ Διονυσίου
40 [δ]ιὰ τε [τ]ὴν προς τους θεοὺς [εὐσ]έβειαν και δια την προς τον
[δ]ήμον εὐνοίαν νενεωκόρηκεν μεν ἐκοντὴν πάσας τὰς νε-
[ωκορείας], εν ἀπάσαις δέ πεφιλοτιμήται ἀξίως εαυτῆς προς
τε τους θεοὺς και προς τον δήμον, τῆ τε Ἀθηνάι τρίτον
ἤδη νεωκορεῖ ' δια δέ το δαπανηραν εἶναι ταύτην την λειτουργίαν δυσκόλως βούλονται νεωκορεῖν ἂν γυναῖκες,
45 Ἡπίη δέ ἀναδέχεται δια την προς τον δήμον εὐνοίαν, .
δταν μη νεωκόρος ἦ, αὐτῆ νεωκορήσειν * δεδόχθαι τῆ
βουλή και τῷ δήμῳ · το μεν πρόθυμον αὐτῆς και ευσεβές
ἐπαινεῖσαι και ἀποδέξασθαι, εἶναι δέ αὐτὴν δια βίου νεωκόρον τῆς Ἀθῆνας δταν μηδεμία ὑπόσχηται ἐτέρα.

Traduction (SALVIAT 1959, p. 362-397)

Décret 1

A l'unanimité : attendu qu'Épié, fille de Dionysios, se comporte avec piété envers les dieux, et avec dévouement envers le peuple ; attendu que pour assumer les charges de néocore, elle s'est toujours volontiers offerte ; attendu qu'en de telles circonstances, elle n'a pas seulement montré son zèle envers la communauté, mais qu'elle a encore restauré les temples à ses frais, et qu'elle a, la première, consacré des offrandes dans *l'Artémision* et le temple d'Aphrodite ; attendu qu'elle fait aussi, en toute occasion, à l'égard de ses concitoyens, preuve de dévouement de pareille manière et qu'elle a maintenant l'intention de construire le propylée de *l'Artémision* à ses frais, avec des colonnes de marbre, des entablements, des portes — car dans l'état actuel certaines ouvertures sont murées, d'autres sont sans vantaux — : plaise au conseil et au peuple qu'Épié fille de Dionysios soit louée pour son mérite, sa vertu, et pour sa générosité envers la cité; et qu'après avoir construit le propylée elle y inscrive: « Épié, fille de Dionysios, a dédié la restauration et la construction du propylée à Arlémis Eileilhyié et au peuple.

Décret 3

A l'unanimité: il a plu au conseil et au peuple : attendu qu'Épié fille de Dionysios a assumé volontiers toutes les néocories et, autant qu'il était en son pouvoir, a fait preuve de zèle envers le peuple ; attendu qu'elle a maintenant l'intention de consacrer à Artémis une couronne de trois statères d'or, à Aphrodite un relief d'un statère d'or, et deux vêtements fins aux Déesses ; plaise au conseil et au peuple d'agréer son empressement et sa piété envers les dieux ; et qu'il lui soit permis d'inscrire la dédicace des offrandes sous le hiéromnémon Dionysodóros fils de...

Décret 2

A l'unanimité: attendu qu'Épié, fille de Dionysios, en beaucoup d'autres circonstances a montré son zèle envers les dieux et envers ses concitoyens ; attendu que, menant une vie digne de la noblesse et de l'honneur hérités de ses ancêtres, elle ne veut laisser échapper aucune occasion où elle puisse montrer en quelque action son zèle soit à l'égard des divinités, soit à l'égard des hommes, et que maintenant, pour un sacerdoce qu'aucune autre ne veut assumer parce qu'il ne rapporte aucun revenu et qu'il est source de grandes dépenses, elle veut bien accepter de se charger des dépenses qu'il entraîne avec la parure et le service des Déesses : plaise au conseil et au peuple qu'elle soit louée et jugée digne de tout honneur à cause de ses ancêtres et de sa propre générosité, et qu'elle soit faite prêtresse de Zeus Eubouleus attachée aux autels de Déméter ; et lorsqu'elle se tiendra devant ces autels, qu'elle sacrifiera ou procédera aux collectes, qu'elle porte les vêtements blancs et la tenue prescrite par la coutume.

Décret 4

Il a plu au conseil et au peuple: à l'unanimité : attendu qu'Épié fille de Dionysios, par piété envers les dieux et par bienveillance envers le peuple, a rempli volontiers toutes les fonctions de néocore, que dans toutes elle a montré un zèle digne d'elle, envers les dieux et envers le peuple, et que pour la troisième fois maintenant elle est néocore d'Athéna ; alors que, cette liturgie étant dispendieuse, les femmes consentent avec difficulté à être néocores, Épié accepte par bienveillance envers le peuple, lorsqu'il n'y a pas de néocore, d'assumer cette charge : plaise au conseil et au peuple de louer et d'agréer son empressement et sa piété ; et qu'elle soit à vie néocore d'Athéna, chaque fois qu'aucune autre ne s'y engagera.

17. Arété de Mégare (III^e siècle av. J.-C.)

Référence : *IG VII, 43*

Texte

ἀγαθῆι τύχηι.
ἀνατίθησιν Ἀρέτη Ἀριστάνδρου Ποσει-
δωνίωι καὶ τῶι κοινῶι τῶν Αἰγοσθενιτῶν
τοῦ κήπου τὸ ἤμισυ, ἀγοράσασα παρὰ
5 τῶν Αἰγοσθενιτῶν δραχμῶν χιλίων,
τὸ πρὸς θάλασσαν, καὶ ποεῖ τέμενος
Ποσειδώνιον. τοῦ δὲ τεμένους τούτου
[τὸν γιγνόμενον] φόρο[ν] λ[αμβά]νον[τε]ς οἱ
Αἰγοσθενῖται προστιθέτωσαν πρὸς τὸ
10 ἀ[ρ]γύ[ρ]ιο[ν] τ]ὸ εἰς τὴν θυσίαν [ἀ]ναλισκό-
μενον, ἧ[ν] αὐτοὶ ἐψηφισμένοι εἰσὶν
θύειν Ποσειδωνίωι καὶ πρὸς τὸν ἀγῶνα
τὸν τιθέμενον ἐν τῆι θυσίαι τῆι Ποσει-
δωνίου, καὶ ποιούντ[ω]σαν τὴν τε θυσίαν
15 καὶ τὸν ἀγῶνα λαμπρότερον.

Traduction (E. LE QUERE)

À la Bonne Fortune.
Arété fille d'Aristandros consacre à Poséidon
et à la communauté des Égosthénites la moitié du jardin,
après l'avoir achetée aux Égosthénites mille drachmes,
qui est située face à la mer, et en fait un sanctuaire de
Poséidon. Que les Égosthénites prélèvent le revenu
provenant de ce sanctuaire et qu'ils l'ajoutent à l'argent
dépensé pour le sacrifice qu'ils ont eux-mêmes voté de
faire à Poséidon et pour le concours organisé lors du
sacrifice de Poséidon, et qu'ils rendent le sacrifice et le
concours particulièrement illustres.

18. Lysistraté d'Athènes (255/254 av. J.-C.)

Référence : *IG II², 776*

Texte

[— — — ἀγαθῆι τύχει δεδόχθαι τῆ]ι [βουλῆ]ι
[τοὺς προέδρους οἱ ἄν λάχωσιν] προεδρεύει[ν]
[εἰς τὴν ἐπιούσαν ἐκκλησίαν χρη]ματίσαι περ[ι]
[τούτων, γνώμην δὲ ξυμβάλλεσθ]αι τῆς βουλῆς
5 [εἰς τὸν δῆμον, ὅτι δοκεῖ τεῖ βο]υλεῖ, τὰ μ[ε]ν ἀγα-
[θὰ δέχεσθαι ἃ φησιν ἡ ἰέρεια γε]γονέν[να] ἐν τοῖς
[ιεροῖς οἷς ἔθυσεν ἐφ' ὕγεια]ι καὶ σωτηρία]ι τῆς βου-
[λῆς καὶ τοῦ δήμου καὶ παιδῶν] καὶ γυναικῶν
[καὶ τοῦ βασιλέως Ἀντιγόνου κ]αὶ τῆς βασιλίσ<σ>ης
10 [Φίλας καὶ τῶν ἐγγόνων αὐτῶν]· ἐπειδὴ δὲ [ῆ] ἰέρει-
[α τῆς Πολιάδος ἐπεμελήθη καλ]ῶς καὶ φιλοτιμ-
[ως τῆς τε κοσμήσεως τῆς τρ]απέζης κατὰ τὰ
[πάτρια καὶ τῶν ἄλλων ὧν προσ]έτ [τ] αττον {²⁶προσέταττον}²⁶ οἱ τ[ε]
[νόμοι καὶ τὰ ψηφίσματα τοῦ δήμ]ου, διατελε[ῖ]
15 [δὲ ἐν παντὶ] καιρῶι φιλο[τιμουμέ]νη περὶ [τ]-
[ὴν θε]ὸν καὶ ἐ[π' Ἀ]λκιβιάδου ἄ[ρχοντος] ἀνέθη-
[κεν] ἐκ τῶν ἰδί[ων] ἑθ[ρα]ιον κα[ὶ] . . . c.8...ιστ..
..ον καὶ τρίχαπτα, ἐμέρισεν [δὲ καὶ τοῖς Πραξι]-
[ερ]γίδαις εἰς τ[ὴν] θυσίαν τὴν π[άτριον] ἐκ τῶν
20 [ἰ]δίῳν ἑκατὸν [δρ]αχμάς· ὅπως ἄ[ν] οὔν καὶ ὁ δῆμος]
φαίνεται τιμ[ῶν] τοὺς περὶ πλε[ίστου] ποιουμένο]-
[υς τὴν εἰς τοῖς] θεοὺς εὐσεβ[ε]ίαν, ἐπαινέσαι
τὴν ἰέρειαν [τῆς] Ἀθηνᾶς τῆς [Πολιάδος Λυσιστράτ]-
[την Πολυε[ύκτου] Βατῆθεν θ]υγατέρα καὶ στε]-
25 φανῶσαι θα[λλοῦ] στεφάνω[ι] εὐσεβείας ἔνεκα]
τῆς εἰς τὴν [θεόν] ἐ]παινέ[σαι] δὲ καὶ τὸν ἄνδρα αὐτ]-
[ῆς Ἀρχέστρα]τον Ε]ὐθυκρ[άτους Ἀμφιτροπῆ]θεν
καὶ στεφανῶ[σαι] αὐτῶ[ν] θαλλοῦ στεφάνω[ι]
εὐσεβείας ἔ[νεκα] τ[ῆς] εἰς τοὺς θεοὺς καὶ φιλοτι]-
30 μίας τῆς εἰς τὴν βουλὴν καὶ τὸν δῆμον· ἀναγρά]-
[ψαι δὲ τόδε] τὸ ψήφισμα τὸν γραμματέα τὸν κα]-
[τὰ] πρυ[τανείαν] ἐν στήλει λιθίνει — — — —]

Traduction (BIELMAN 2002, p. 40, n°5)

[A la Bonne Fortune. Plaise au Conseil que les
poèdres tirés au sort pour] présider [la prochaine assemblée
mettent cette] question à l'ordre du jour [et présentent au
peuple la proposition] du Conseil, [à savoir : il plait au
Conjeil d'[accepter les signes favorables présents, selon la
prêtresse], dans les [offrandes sacrifiées pour la santé et le]
s[alut du Conseil, du peuple, des enfant]s et des femmes,
[ainsi que pour la santé et le salut du roi Antigone], de la reine
[Phila et de leurs descendants]. Attendu que la prêtres[se
d'Athèna Polias a veillé du mieux possible], conformément
aux [usages ancestraux, sur l'ordonnance de la t]able
(sacrificielle) et sur les autres charges qui lui incombaient de
par les [lois et les décrets du peupl]e ; attendu qu'elle fait
[preuve en toutes] circonstances de dévouements envers la
déesse ; que, sous l'archontat d'Alkibiadès, elle a consacré à
ses frais le *théraion* et [---] et les vêtements fins, qu'elle a fait
distribuer à ses frais cent drachmes [aux Praxier]gides pour le
sacrifice [traditionnel]. Afin que [le peuple] montre qu'il
honore ceux qui prouvent avec un éclat tout particulier leur
piété envers les dieux : que l'on accorde l'éloge à la prêtresse
d'Athèna [Polias, Lysistraté] (?) f[ille de] Poly[euktos], du
dème Bathè, et qu'on la couronne d'une couronne de
feuillage pour sa piété envers la déesse ; qu'on loue
également son époux Archéstrat[os fils d'E]uk[ratès, du dème
Amphitropé], et qu'on le couronne [d'une couronne de
feuillage] pour sa piété [envers les dieux et son zè]le envers
[le Conseil et le peuple. Que les secrétaires de la prytanie
fasse trans[crire ce [décret sur une stèle de marbre ---].

19. Timokritè d'Athènes (247/247 av. J.-C.)

Référence : SEG 33.115

Texte

1 ἐπὶ Πολυεύκτου ἄρχοντος, ἐπὶ τῆς Ἐρεχθι-
ίδος δευτέρως πρυτανείας ἤι Χαιρεφῶν Ἀ-
ρχεστράτου Κεφαλῆθεν ἐγραμμάτευεν, Με-
ταγεινιῶνος ἐνδεκάτει ἐνδεκάτει τῆ-
5 ς πρυτανείας ἐκκλησία κυρία τῶν προέδ[ρ]-
ων ἐπεψήφισεν ἐκ Κλείδημος Φρύωνος Φλ[υ]-
εὺς καὶ συμπρόεδροι ἐδοξεν τῆι βουλῆ[ι]
καὶ τῶι δήμῳ ἐν Δημόστρατος Ἀριστοφάν[ο]-
υ Παιανιεύς εἶπεν ἐπὶ ἄπαγγέλλει Ἀ-
10 ριστοφάνης ὁ υἱὸς τῆς ἱερείας τῆς Ἀγλαύρου
ἐπὶ τῶν ἱερῶν ὧν ἔθουεν τοῖς εἰσιτητη-
ρίοις τῆι Ἀγλαύρῳ καὶ τῶι Ἄρει καὶ τῶι Ἡλί-
ῳ καὶ ταῖς Ὠραῖς καὶ τῶι Ἀπόλλωνι καὶ το-
ῖς ἄλλοις θεοῖς οἷς πάτριον ἦν ἐναγεῖ τ-
15 ὑχει, δεδόχθαι τῆι βουλῆι τοὺς προέδρου-
ς οἷτιν<ε> ἂν προεδρεύωσιν εἰς τὴν πρώτην
ἐκκλησίαν χρηματῖσαι περὶ τούτων ἐν ἱε-
ροῖς, γνώμην δὲ συμβάλλεσθαι τῆς βουλῆς
εἰς τὸν δῆμον ὅτι δοκεῖ τῆι βουλῆι ἐν τῶ
20 ἐναγεῖ δέχεσθαι τὴν βουλὴν καὶ τὸν δῆμο-
ν ἐναγεῖ τὰ γεγονότα ἐν τοῖς ἱεροῖς ἐφ' ὑγιείας κ-
αὶ σωτηρίας τῆς βουλῆς καὶ τοῦ δήμου τοῦ
Ἀθηναίων καὶ παίδων καὶ γυναικῶν καὶ ἐπ-
ὲρ τοῦ βασιλέως Ἀντιγόνου καὶ Φίλας τῆς
25 βασιλίσσης καὶ τῶν ἐκγόνων αὐτῶν ἐπει-
δὴ δὲ ἡ ἱερεία τῆς Ἀγλαύρου τὰ τε εἰσαγωγ-
εῖα καὶ τὰς θυσίας ἔθουσε τὰς προσηκούσα-
ς, ἐπεμελήθη δὲ καὶ τῆς εὐταξίας τῆς ἐν τῆ-
ι παννυχίδι, ἐκόσμησε δὲ καὶ τὴν τράπεζα-
30 ν, ἐπαινέσαι τὴν ἱερείαν τῆς Ἀγλαύρου ἐν
Τιμοκρίτην Πολυνίκου Ἀφιδναίου θυγατ-
τέρα καὶ στεφανῶσαι αὐτὴν θαλλοῦ στεφάν-
ῳ ἐυσεβείας ἕνεκα τῆς πρὸς τοὺς θεοὺς ἀ-
ναγράφαι δὲ τὸ ψήφισμα τὸν γραμματέα τὸ
35 ἐκτὸς πρυτανείαν ἐν στήλει λιθίνει καὶ
στήσαι ἐν τῶι ἱερῶι τῆς Ἀγλαύρου, εἰς δὲ τ-
ὴν ἀναγραφὴν τῆς στήλης μερίσαι τοὺς ἐπ-
ὶ τῆι διοικήσει τὸ γενόμενον ἀνάλωμα.

40 ἡ βουλή
ὁ δῆμος
τὴν ἱερείαν
Τιμοκρίτην.

Traduction (AUGIER 2017, p. 37)

Sous l'archontat de Polyeuktos, lors de la seconde prytanie, prytanie d'Erechteis, pour laquelle Chairephon, fils d'Archestratos de Kephale, était secrétaire ; le 11e jour de Metageitnion, le 11e jour de la prytanie ; Assemblée (*Ekklesia*) principale (*kyria*).

Le président des proèdres Kleidemos, fils de Phrynon de Phylè, et ses collègues ont porté la question au vote. Il a plu au Conseil (*Boulè*) et au Peuple (*Demos*).

Motion de Demostratos, fils d'Aristophanes du deme de Paeanie :

À propos du rapport d'Aristophanes, fils de la prêtresse d'Aglauros sur les sacrifices offerts comme sacrifices d'entrée en charge en l'honneur d'Aglauros, d'Arès, d'Hélios, des Heures, d'Apollon et des autres dieux pour lesquels c'est une coutume héréditaire (d'offrir un sacrifice).

À la bonne fortune, il a plu au Conseil que les proèdres qui sont choisis par le sort pour présider lors de la prochaine Assemblée délibèrent sur cette matière parmi les autres affaires sacrées et soumettent la décision du Conseil au Peuple ; à savoir que le Conseil décide que le Conseil et le Peuple agréent les bienfaits qui adviennent dans les sacrifices pour la santé et la sécurité du Conseil et du Peuple des Athéniens et de leurs enfants et épouses et pour le roi Antigonos, la reine Phila et leurs descendants. Attendu que la prêtresse d'Aglauros a offert les sacrifices initiaux (*eisagogeia*) et les sacrifices adéquats et a aussi pris soin du bon déroulement de la fête nocturne (*pannychis*) et a préparé la table (des offrandes), qu'on loue la prêtresse d'Aglauros, Timokritè, fille de Polynikos, du deme d'Aphidna et qu'on la couronne d'une couronne d'olivier pour la piété qu'elle a montrée envers les dieux. Que le secrétaire de prytanie fasse inscrire ce décret (*psèphisma*) sur une stèle en pierre et qu'il la fasse dresser dans le sanctuaire d'Aglauros ; pour la gravure de la stèle, que les administrateurs versent la somme dépensée.

(Dans une couronne d'olivier)

La Boulè
Le *Demos* [honorent]
La prêtresse
Timokritè.

20. Satyra d’Athènes (II^e siècle av. J.-C.)

Référence : *SEG* 42.116

Texte

- 1 [— — — —c. 18— — — —κ]λέους εἶπεν· ἐπειδὴ ἡ ἱέρεια τῶν Θεσμοφό-
[ρων προκεκριμένη ὑπὸ τῶν] δημοτῶν Σάτυρα Κρατέου Μελιτέως γυν[ῆ]
[ἔθυσεν ὑπὲρ τῶν δημοτῶν καλῶ]ς καὶ εὐσεβῶς πάσας τὰς καθηκούσας
[θυσίας ἃς οἱ νόμοι προσέτατ]τον, ἐπεσκεύακεν δὲ καὶ τοὺς ναοὺς π[ά]-
5 [τας τοὺς ἐν τῷ Ἐλευσινίῳ, παρε]σκεύακεν δὲ καὶ π[ά]-[ν]τα ἐν τῷ τοῦ Πλ[ού]-
[τωνος ἱερῷ, προσανήλωκεν δὲ καὶ] ἐκ τῶν ἰδίων ὑπὲρ τὰς ἑκατὸν δρα-
[χμὰς εἰς τὰς θυσίας τὰς γιγνομένα]ς κατ’ ἐνιαυτόν· ἀγαθεῖ τύχει· δεδό-
[χθαι τοῖς Μελιτεῦσι· ἐπαινέσαι τὴν ἱ]έρειαν τῶν Θ[ε]σμοφόρων Σάτυρα<v>
[Κρατέου Μελιτέως γυναῖκα καὶ στεφα]νῶσαι αὐτὴν μυρρίνης στεφά-
10 [νῳ εὐνοίας ἔνεκα καὶ εὐσεβείας τῆς εἰς τὰς] θεὰς καὶ τὸν δῆμον τὸν
[Μελιτέων, δοῦναι δὲ αὐτῇ καὶ εἰκόνας ἀ]νάθεσιν ἐν πίνακι, καθάπερ
[δέδοται καὶ ἄλλαις ἱερείαις ἐν τῷ ναῷ] τῆς Δήμητρος καὶ τῆς Κόρη[ς],
[ἀναγράφαι δὲ τότε τὸ ψήφισμα τὸν ταμίαν] τῶν δημοτῶν ἐν στήλει λ[ι]-
[θίνει καὶ στήσαι πρὸς τῷ Ἐλευσινίῳ, τὸ δὲ] ἀνάλωμα εἰς ταῦτα με[ρί]-

Traduction (BRONEER 1942, p. 265-274)

----fils de ----kles, a fait la proposition : dans la mesure où la prêtresse des Thesmophories, Satyra, épouse de Kratéas de Mélité, ayant été choisie par les membres de son dème, a effectué pieusement au nom du *demesmen* tous les sacrifices appropriés prescrits par la loi ; et a réparé tous les temples dans l'Éleusinion et fait tous les préparatifs dans le sanctuaires de Pluton, et en outre, a dépensé de ses propres moyens plus de cent drachmes pour les sacrifices annuels ; à la Bonne Fortune, attendu que les Mélitéens félicitent la prêtresse des Thesmophories, Satyra, épouse de Kratéas de Mélité, qu'on la couronne d'une couronne de myrte pour sa bonne volonté et sa piété envers les déesses et le Dème des Mélitéens ; qu'on lui accorde en outre le droit de mettre un portrait peint (d'elle-même) dans le temple de Déméter et Korè conformément au privilège accordé aux autres prêtresses. Que le trésorier du *demesmen* fasse inscrire ce décret sur une plaque de marbre placée à l'entrée de l'Éleusinion, le coût de ces travaux devant être payé sur les fonds communs.

21. Nikarèta de Thespies (223 av. J.-C.)

Référence : MIGEOTTE, 1984, p. 53-69, n°13

Texte

Traduction (MIGEOTTE, 1984, p. 53-69, n°13)

I. Titre général

102 τοὶ πολέμαρχοι τοὶ ἐπὶ Πολυκράτιος
ἄρχοντος, Φιλόμεϊλος Φίλωνος,
Καφισόδωρος Διωνουσίω, Ἀθανόδω-
105 ρος Ἴππωνος, ἀνέγραψαν καθῶς
ἐποίησανθο τὰν ἀπόδοσιν τῶν δα-
νειῶν τῶν Νικαρέτας κατὰ τὸ ψά-
φισμα τῷ δάμῳ.

Les polémarques en charge sous l'archonte Polykratès, Philomeilos fils de Philon, Kaphisodôros fils de Dionysios, Athanadôros fils d'Hippon ont inscrit comment ils ont effectué le remboursement des prêts de Nikarèta, conformément au décret du peuple.

II. Décret final

<μει>ν<ό>ς Ἀλαλκομενίω
ρικᾶστη κῆ ἔκτη, ἐπεψάφιδδε
110. Φιλόμεϊλος Φίλωνος, Καφισόδωρος
Διωνουσίω ἔλεξε· προβεβουλευμένον
εἶμεν αὐτῷ ποτὶ δάμον, ἐπιδιδεῖ ἐπεψα-
φίττατο ὁ δάμος ἀποδόμεν Νικαρέτη {ι}
Φίλωνος τὸν ταμίαν τὸν προάρχοντα
115 τὰν τρίταν πετράμεινον ἀπὸ [τ]ᾶν ὑπερ-
αμεριᾶν τῶν ἰσῶσάν κατὰ τὰς πόλιος ὃ ἐ-
πίθωσε αὐτὰν ἃ πόλις, ἀργουρίω δραχμᾶς
μουρίας ὀκτακισχιλίας ὀκτακατίας τριά-
κοντα τρεῖς, κῆ τῶς πολεμάρχως ἀνελέσ-
120 θη τὰν τε σύγγραφον, ἂν ἔδωκαν οὐπὲρ
[ο]ὔτων τῶν χρεμάτων κατὰ [ὕ]τῷ αὐτῷ[ν]
κῆ ὁ ταμίας κῆ ὦν ποθειλετο Νικαρέτα δέκ[α],
κῆ τὰς ὑπεραμερίας διαγράψασθη τὰ<ς> κ[ᾶτ]
τὰς πόλιος τὰς ἐπὶ Ξενοκρίτω ἄρχοντος
125 ἐν Θεισπιῆς, κῆ οὔτα φερυκονομειόντων
τῶν πολεμάρχων, κῆ τῷ ταμίαο ἀποδό-
τος τὰ χρείματα κατὰ τὸ ὁμόλογον τὸ παρ
Θιόφεστον Θιοδώρω Θεισπιεῖα τεθέν,
δεδόχθη τῷ δάμῳ, τῶς πολεμάρχως,
130 ἐπὶ κατὰ τὸ ψάφισμα κούριον γένειτη, ἀγγρά-
ψη ἐν στάλαν λιθίναν τό τε ψάφισμα οὔτο
κῆ τὸ οὐπὲρ τὰς ἀποδόσιος, κατὰ <τ>αὐτὰ δὲ κῆ
τὰς ὑπεραμερίας τὰ<ς> κατὰ τὰς πόλιος τὰς Νι-
καρέτας, κῆ τὸ ὄγιουμα τῷ γραμματεῖος τῷ δ[ι]-
135 ἀγράψαντος αὐτὰς κῆ τὰν σύγγραφον τὰν
τεθεῖσαν παρὰ Φιφιάδαν κῆ τὸ ἀντίγραφον {κῆ}
{τὸ ἀντίγραφον} τῷ ὁμολόγῳ τῷ τεθέντος παρὰ Θιο-
φεστον κῆ τὰν διαγραφὰν τῶν χρεμάτων ὦν
ἔγραψαν αὐτῇ διὰ τρεπέδδας, κῆ τὸ ἄλωμα
140 ἀπολογίτταστη ποτὶ κατόπτα<ς>· [π]όρον δ' εἶμεν
ἀπὸ τῶν πολιτικῶν

Au mois Alalkoménios, le 26^e jour, Philomeilos fils de Philon mettait aux voix, Kaphidodôros fils de Dionousios a fait la proposition, après décision préalable l'autorisant à soumettre le projet devant le peuple : attendu que le peuple a décidé par un vote que le trésorier exerçant la présidence au troisième trimestre rembourserait Nikarèta, fille de Thion, en raison des protêts déposés contre la cité, la somme que la cité l'a persuadée d'accepter, 18 833 drachmes d'argent ; que les polémarques annuleraient le contrat qu'ils ont accordé contre eux-mêmes pour cette somme, eux, le trésorier et les dix personnes que Nikarèta a choisi de leur adjoindre, et qu'ils feraient radier les protêts déposés contre la cité sous l'archonte Xénokritos à Thespies ; les polémarques ayant pris ces mesures et le trésorier ayant remboursé l'argent conformément à la convention déposée chez Thiophestos fils de Thiodôros, Thesprien ; plaise au peuple que les polémarques, lorsque le décret sera valide, fassent graver sur une stèle de pierre le présent décret et celui qui concerne le remboursement, et de la même façon les prêts faits contre la cité par Nikarèta, le nom du secrétaire qui les a radiés, le contrat déposé chez Viphidas, la copie de la convention déposée chez Thiophestos et le paiement de la somme inscrite pour elle par l'intermédiaire de la banque ; et qu'ils justifient la dépense devant les contrôleurs des finances ; le paiement sera effectué sur les fonds publics.

III. Décret ordonnant le remboursement

Δαματρίω νιουμεινίη
πετράτη, έπεψάφιδδε Κ[α]φισόδωρος Διω-
νουσίω, Άθανόδωρος Ήππωνος έλεξε· προβε-
[β]ωλευμένον είμεν αύτῷ ποτί δᾶμον, έπιδει
145 παργενομένας Νικαρέτας Θίωνος Θεισπικᾶς
[κ]ή πραττώσας τὸ δάνειον τὰν πόλιν κὰτ τὰς οὔπε[ρ]-
αμερία[ς] τὰς ίώσας αύτῇ, [άνα]γκάσ<θεις>αν τὺ πολέμ[αρ]-
χῦ κή ὁ ταμίαις σουγχωρείσαντος τῷ δάμῳ δόμεν
[κ]ατ' αύ[τὸ]ν αύ[τῶ]ν σοῦνγγραφον πὸτ τῇ οὔπαρχώση οὔπε[ρ]-
150 αμερίη, έίν τῶν κα ένευχηθεῖ ἄ άνφορὰ έν οὔτο, κ<ή>
κομίττ[η] τὰ συγχωρειθέντα χρείματα,
δεδόχθη τῷ δάμῳ, τὸν ταμίαν τὸν [π]ροάρχοντα
[τὰν] τρίτ<α>[ν] πετράμεινον άποδόμεν πεδὰ τῶν
πολεμάρχων Νικαρέτη άργ[υ]ρίω δραχμάς μυρίας
155 [ὀ]κτακισχειλιάς ὀκτακατία[ς] τριάκ[ο]ντα τῆς Πολυ-
κράτιος ᾄρχοντος έν τῷ Δαματρίῳ μεινί, κή τὰς έ[μ]-
πράξις τὰς ίώσας Νικα[ρέ]τη κὰτ τᾶς πόλιος Ξεν[ο]-
κρίτω ᾄρχοντος έν Θεισπιῆς πάσας διαλιάνασ[θη]
τῶς πολεμάρχως, κή τὰν σοῦνγγραφὰν ἄν έχι κὰτ τ[ῶ]ν
160 πολεμάρχων κή τῷ ταμίαισ άνελέσθη· πόρον [δ' εἶ]-
μεν έν οὔτο άπὸ τῶν τᾶς πόλιος ποθοδωμάτων πάντ[ων].

IV. Protêts

Ξενοκρίτω, Άλαλκομενίω Νικαρέτα Θέωνος τᾶς πό[ο]-
λιος Έρχομενίων κή τῷ έγγῶῳ Θίωνος Σουννόμῳ· τάπ-
πάματα μούρηι ὀγδοείκοντα πέντε δίου<ο> ὀβολίω
165 κή τῷ τεθμίω ρίστωρ Ἀριστόνικος Πραξιτέλιος.
Λιουκίσκῳ, Θιουίῳ· τὸ σοῦνάλλαγμα· Νικαρέτα Θίω-
νος τᾶς πόλιος Έρχομενίων κή τῷ έγγούῳ Θίωνος
Σουννόμῳ τάππάματα δισχειλιη πεντακάτιη
κή τῷ τεθμίω ρίστωρ ὁ αύτός. Λιουκίσκῳ, Ὁμολωίῳ·
170 [τ]ὸ σοῦνάλλαγμα· Νικαρέτα Θίωνος τᾶς πόλι[ος]
Έρχομενίων κή τῷ έγγούῳ Θίωνος Σουννόμῳ τάπ-
πάματα πετρακισχειλιη κή τῷ τεθμίω ρίστωρ
ὁ αύτός. χρόνος ὁ αύτός· Νικαρέτα Θίωνος τᾶς πόλιος
[Ε]ρχομενίων κή τῷ έγγούῳ Θίωνος Σουννόμῳ τάππά-
175 ματα χειλιη κή τῷ τεθμίω ρίστωρ ὁ αύτός. Λιουκίσκ[ω],
[Θε]λιουθίῳ· τὸ σοῦνάλλαγμα·

Le quatrième premier jour du mois
Damatrios, Kaphisodôros fils de Dionousios mettait
aux voix, Athanodôros fils d'Hippon a fait la
proposition, après décision préalable l'autorisant à
soumettre le projet devant le peuple : attendu que
Nikarêta fille de Thion, de Thespies, s'étant présentée
et exigeant de la cité le remboursement de son prêt
conformément aux protêts déposés par elle, les
polémarques et le trésorier ont été contraints, avec la
permission du peuple, d'accorder contre eux-mêmes
un contrat, en plus du protêt existant, jusqu'à ce qu'ils
aient rassemblé la contribution dans ce but et fourni la
somme convenue ; plaise au peuple que le trésorier
exerçant la présidence au troisième quadrimestre
rembourse à Nikarêta, en présence des polémarques,
18 833 drachmes d'argent, sous l'archonte Polykratès,
au mois Damatrios, que les polémarques fassent radier
toutes les exécutions faites par Nikarêta contre la cité
sous l'archonte Xenokritos à Thespies et annulent le
contrat qu'elle a contre les polémarques et le trésorier ;
le fonds pour cela sera fourni par tous les revenus de
la cité.

Sous Xénokritos, Alalkoménios ;
Nikarêta fille de Théon contre la cité
d'Orchomène et son garant Thion fils de
Synnomos ; la somme en recouvrement : 10 085
drachmes 2 oboles, et témoin de l'acte :
Aristonikos fils de Praxitelès.

Sous Lioukiskos, l'obligation du mois
de Thiouios ; Nikarêta fille de Thion contre la cité
d'Orchomène et son garant Thion fils de
Sounnomos ; la somme en recouvrement : 2 500
drachmes, et témoin de l'acte : le même.

Sous Lioukiskos, l'obligation du mois
Homoloios ; Nikarêta fille de Thion contre la cité
d'Orchomène et son garant Thion fils de
Sounnomos ; la somme en recouvrement : 4 000
drachmes, et témoin de l'acte : le même.

Même date ; Nikarêta fille de Thion
contre la cité d'Orchomène et son garant Thion
fils de Sounnomos ; la somme en recouvrement :
1 000 drachmes, et témoin de l'acte : le même.

Sous Lioukiskos, l'obligation du mois
Theilouthios ; [Nikarêta fille de Thion contre la
cité d'Orchomène et son garant Thion fils de
Sounnomos ; la somme en recouvrement : 1 247
drachmes 4 oboles, et témoin de l'acte : le même].

V. Radiation des protêts

διαγράψη τὰς οὐπερ[α]-
[μ]ερίας τὰς Νικαρέτας ἐν Θεσπιῆς τὰς κὰτ τᾶς
[π]όλιος· τῶν τεθμοφουλάκων γραμματεὺς Σα[— —].

Ont été radiés les protêts de Nikarèta,
à Thespies, contre la cité ; secrétaire des
Thesmophylaqes : Saon.

VI. Contrat

ἐδάνεισεν Νικαρέτα Θέωνος
Θεσπική, παρόντος αὐτῆι κυ-
ρίου τοῦ ἀνδρὸς Δεξίππου Ε[ύ]-
νομίδου, Καφισοδώρω Δι[ο]-
5 νυσίου, Φιλομήλῳ Φίλωνος,
Ἄθανοδώρω Ἴππωνος, Πο[λυ]-
κρίτῳ Θάροπος, καὶ ἐγγύοις
εἰς ἔκτεισιν τοῦ δανείου,
Μνάσων Μέκγας, Τελεσίας
10 Μέκγας, <Ε>λασίπτῳ Ξενοτί-
μου, Εὐάρει Εὐχώρου, Περι-
λάῳ Αναξίλωνος, Διονυσιο-
δώρω Καφισοδώρου, Κωμί-
ναι Τελεσίπτου, Ὀνασίμῳ
15 Θεογείτονος, Καφισοδώρω
Δαματρίχου, Νικοκλεῖ Ἄθα-
νοδώρου Ὀρχομενίος, ἀργυ-
ρίου δραχμὰς μυρίας ὀκτα-
κισχειλίας ὀκτακοσίας τρι-
20 ἄκοντα τρεῖς ἄτοκον ἔχ
πιῶν εἰς τὰ Παμβοιωτία τὰ ἐ-
π' Ὀνασίμου ἄρχοντος Βοιωτῶ[ς].
ἀποδώσαν δὲ τὸ δάνειον
οἱ δανεισάμενοι ἢ οἱ ἐγγυ-
25 οὶ Νικαρέται ἐν τοῖς Πανβοι-
ωτίοις πρὸ τῆς θυσίας ἐν ἡμέ-
ραις τρισίν. ἐὰν δὲ μὴ ἀποδώσ[ι],
πραχθήσονται κατὰ τὸν νό-
μον· ἢ δὲ πρᾶξις ἔστω ἕκ τε
30 αὐτῶν τῶν δανεισαμένων
καὶ ἐκ τῶν ἐγγύων, καὶ ἐξ ἐνὸ[ς]
καὶ ἐκ πλειόνων καὶ ἐκ πάν-
των, καὶ ἐκ τῶν ὑπαρχόντων
αὐτοῖς, πραττούσῃ ὅν ἂν τρό-
35 πον βούληται. ἢ δὲ συγγραφὴ
κυρία ἔστω κἂν ἄλλος ἐπι-
φέρῃ ὑπὲρ Νικαρέτας. μάρ-
τυρες Ἀριστογείτων Ἀρμο-
ξένου, Ἰθιούδικος Ἀθανάσιο,
40 Φιφιάδας Τιμοκλεῖος, Φαρ-
σάλιος Εὐδίκου, Καλλέας Λυ-
σιφάντου, Θεόφεστος Θεοδώ-
ρου, Εὐξενίδας Φιλώνδου
Θεσπιεῖς. ἂ σούγγραφος
45 πᾶρ Φιφιάδαν Τιμοκλεῖος.

Nikarèta fille de Thion, de Thespies, en
présence de son mari Dexippos fils d'Eunomidas, à
titre de tuteur, a prêté à Kaphisodôros fils de
Dionysios, à Philomélos fils de Philon, à Athanodôros
fils d'Hippon, à Polykritos fils de Tharops, et aux
garants pour le remboursement complet de l'emprun,
Mnason fils de Mekgas, Télésias fils de Mekgas,
Lasippos fils de Xénotimos, Euarès fils d'Euchôros,
Périlaos fils d'Anaxion, Dionysodôros fils de
Kaphisodôros, Kôminas fils de Télésippos, Onasimos
fils de Théogeiton, Kaphisodôros fils de Damatrichos,
Nikoklès fils d'Athanodôros, Orchoméniens, 18 833
draches d'argent, sans intérêt, venant de Thespies,
jusqu'aux Pamboiôtia, sous Onasimos, archonte pour
les Béotiens.

Que les emprunteurs ou les garants
remboursent l'emprunt à Nikarèta, aux Pamboiôtia,
dans les trois jours avant le sacrifice ; s'ils ne
remboursent pas, ils seront exécutés conformément à
la loi ; que l'exécution se fasse sur les emprunteurs
eux-mêmes et sur les garants, sur un seul, sur plusieurs
et sur tous, et sur leurs biens, de la manière qu'elle
voudra ; que le contrat soit valide même si un autre
l'apporte au nom de Nikarèta.

Témoins : Aritogeiton fils d'Harmoxénos,
Ithioudikos d'ils Athanias, Viphidas fils de Timoklès,
Pharsalios fils d'Eudikos, Kalléas fils de Lysiphantos,
Théophestos fils de Theodôros, Euxénidas fils de
Philondas, Thespiens. Le contrat est chez Viphidas
fils de Timoklès.

VII. Convention

Ὄνασίμω ἄρχοντος Βοιωτοῖ[ς],
μεινὸς Πανάμω, ὁμολογὰ
Νικαρέτῃ Θίωνος Θεισπικῆ,
παριόντος Νικαρέτῃ Δεξιπ-
50 πω Εὐνομίδαο τῷ ἀνδρὸς Θε[ι]-
σπιεῖος, κῆ τῆ πόλι Ἐρχομεν[ι]-
ων· παρεῖαν οὐπὲρ τὰς πόλι-
ος πολέμαρχοι Καφισόδω-
ρος Διωνουσίω, Φιλόμειλος
55 Φίλωνος, Ἀθανόδωρος Ἴππιω-
νος· ἀποδόμεν τὰν πόλιν Ἐρ-
χομενίων Νικαρέτῃ Θίωνος,
ὃ ἐπίθωσαν οὐπὲρ τὰν οὐπε-
ραμεριῶν τὰν ἐπὶ Ξενοκρι-
60 τω ἄρχοντος ἐν Θεισπιῆς, ἀρ-
γουρίω δραχμὰς μουρίας ὀκτ[α]-
κισχειλίας ὀκτακατίας τριά-
κοντα τρεῖς, ἔσχατον Ὄνασ[ι]-
μω ἄρχοντος ἐν τῷ Ἀλαλ[κο]-
65 μείνοι μείνι· σοῦγγραφον δὲ
γράφασθη τῷ ἀργουρίω τῶς
{τῶς} πολεμάρχως Ἐρχομενίων
κῆ ἐγγούως, ὥς κα δοκιμάδδε[ι]
Νικαρέτα, κῆ θέσθη μεσέγγ[υ]-
70 ον πὰρ Φιφιάδαν Τιμοκλεῖος
Θεισπιεῖα. ἐπὶ δὲ κα κομίττε[ι]-
τη Νικαρέτα τὸ ἀργούριον
πὰρ τὰς πόλιος, ἐσλιανάτω Νικαρέτα τὰς οὐπε-
ραμερίας ἃς ἔχι κατ τὰς πόλιος, τὰς ἐπὶ Ξενοκρίτω
75 ἄρχοντος ἐν Θεισπιῆς πάσας, κῆ τὰν σοῦγγραφον ἀπο-
δότη Φιφιάδας τοῖς πολεμάρχως κῆ τοῖ ταμίη κῆ τοῖς
ἐγγούοις. ἡ δὲ κα μεί ἀποδῶει ἅ πόλις Νικαρέτῃ τὸ ἀρ-
γούριον ἐν τῷ γεγραμμένω χρόνῳ, τὰς μουρίας κῆ ὀκτ[α]-
κισχειλίας ὀκτακατίας τριάκοντα τρεῖς, ἀποδότη
80 τὰν σοῦγγραφον κῆ τὰς οὐπεραμερίας τὰς κατ τὰς
πόλιος ἅπαν τὸ ἀργούριον τὸ ἐν τῷ ὁμολό[γ]ῳ γεγραμ-
μένον· <ἡ δὲ κα> ἐν τῷ χρόνῳ τῷ γεγραμμένῳ μεί ἐθέλει κ[ο]<μ>ίδδ[ε]-
σθη Νικαρέ[τ]α τὸ ἀργούριον, ἀποδότη Φιφιάδας τὰν
σοῦγγραφον τοῖς πολεμάρχως κῆ τοῖ ταμίη κῆ τοῖς
85 ἐγγούοις, κῆ ποταποπισάτω Νικαρέτα τῆ πόλι Ἐρχο-
μενίων κῆ τοῖς πολεμάρχως κῆ τοῖ ταμίη κῆ τοῖς ἐγ-
γούοις ἀργουρίω δραχμὰς πεντακισμουρίας, κῆ τῆ
οὐπεραμερίη ἄκουρῦ νυ ἐνθω. ρίστορες Ἀριστογι-
των Ἀρμοξένω, Ἰθούδικος Ἀθανάιο, Φιφιάδας Τιμο[κλεῖ]-
90 [ο]ς, Φαρσάλιος Εὐδίκω, Καλλέας Λιουσιφάντω, Θιόφεισ-
τος Θιοδώρω, Εὐξενίδας Φιλώνδαο Θεισπιεῖ[ι]ς {²⁶Θεισπιεῖτες} τὸ ὁμό-
λογον πὰρ Θιόφειστον Θιοδώρω Θεισπιεῖα.

Onasimos étant archonte pour les Béotiens, au mois Panamos, convention entre Nikarèta fille de Thion, de Thespies, en présence de son mari Dexippos fils d'Eunomidas, de Thespies, et la cité d'Orchomène ; étaient présents au nom de la cité les polémarques Kaphisodôros fils de Dionousios, Philomeilos fils de Philon, Athanodôros fils d'Hippon.

Que la cité d'Orchomène rembourse à Nikarèta fille de Thion ce qu'on lui a persuadé d'accepter au sujet des protêts faits sous l'archonte Xénokritos à Thespies, 18 833 drachmes d'argent, au plus tard sous l'archonte Onasimos, au mois Akalkoménios ; que les polémarques d'Orchomène et des garants qu'agrèera Nikarèta rédigent un contrat pour cet argent et le déposent sous séquestre chez Viphidas fils de Timoklès, de Thespies.

Quand Nikarèta recevra cette somme de la cité, que Nikarèta annule les protêts qu'elle a contre la cité, tous faits sous l'archonte Xénokritos à Thespies, et que Viphidas restitue le contrat aux polémarques, au trésorier et aux garants ; si la cité ne rembourse pas l'argent à Nikarèta au moment fixé, les 18 833 drachmes, qu'elle restitue le contrat et les protêts contre la cité, (pour) tout l'argent inscrit dans la convention ; si Nikarèta ne veut pas recouvrer l'argent au moment fixé, que Viphidas restitue le contrat aux polémarques, au trésorier et aux garants, qu'en outre Nikarèta paie à la cité d'Orchomène, aux polémarques, au trésorier et aux garants 50 000 drachmes d'argent, et que dès lors les protêts soient nuls.

Témoins : Aristogiton fils d'Harmoxénos, Ithoudikos fils d'Athanasias, Viphidias fils de Timoklès, Pharsalios fils d'Eudikos, Kalléas fils de Liouisphantos, Thiopheistos fils de Thiodôros, Euxénidas fils de Philondas, Thespiens ; la convention est chez Thiopheistos fils de Theodôros, de Thespies.

VIII. Paiement

διαγραφή

Νικαρέτη διά τραπέδδας τᾶς Πιστοκλεῖος ἐν Θεισπι-
ῆς Ἐπιτέλιος ἄρχοντος ἐν Θεισπιῆς, μινὸς Ἀλαλκομε-
95 νίω δευτέρω ἡμέρῃ ἑνακηδεκάτῃ, ἐπὶ τᾶς Πιστοκλεῖος
τραπέδδας Νικαρέτη παρεγράφει πᾶρ Πολιουκρίτω Θάρο-
πος Ἐρχομενίω ταμίαο οὐπὲρ τᾶς πόλιος τὸ συνχωρεῖ-
θὲν τᾶν οὐπεραμεριῶν τᾶν ἐπὶ Ξενοκρίτω ἄρχοντος,
παριόντος πολεμάρχῳ Ἀθανοδώρῳ Ἴππωνος Ἐρχομενί[ω],
100 ἀργουρίῳ δραχμῇ μούριῃ ὀκτακισχίλιῃ ὀκτακάτῃ τριά-
κοντα τρῖς.

Paiement à Nikarèta par l'intermédiaire de la
banque de Pistoklès à Thespies ; Epitélès étant
archonte à Thespies, au deuxième mois Alalkoménios,
le onzième jour, à la banque de Pistoklès, a été inscrit
au crédit de Nikarèta, de la part de Poliukritos fils de
Tharops, d'Orchomène, trésorier, au nom de la cité, le
montant convenu des protêts déposés sous l'archonte
Xénokritos, en présence du polémarque Athanódoros
fils d'Hippon, d'Orchomène, 18 833 drachmes
d'argent.

22. Aristodama de Smyrne, honorée à Lamia (218/217 av. J.-C.)

Référence : *IG IX 1²*, 3, 740

Texte

col. I.1 [ἀγαθᾶ]ι τύχαι. [ἐπὶ ἄρχοντι]ος Στρατονίκου
[ἔδοξε] τᾶι πόλει τῶν [Χαλειῶ]ν. ν ἐπειδὴ
[Ἀριστοδ]άμ[α] Ἀμύντα Ζμυρναί[α] ἀπ' Ἰωνίας
[ἐπέωμ] ποιήτρ[ια] παρα[γε]νομ[έν]α πλει-
5 .c.6..Π.c.5.#7ΑΙ.Ι.#7.c.5.ΤΟΙ..#7ΙΟΝ
...c.10...#7Ν..ΑΙ..Ρ.Ε.ΥΕΤΟ...#7ΟΥΣ
...c.10...ΝΟ.c.5.Τ..ΛΙ.#7.c.6..ΓΑΣ
...c.10...ΙΦ..c.8...Ι.ΙΟΙ.Τ..c.7..#7
...c.12....Α.. καὶ τῶν προγόνων τῶν τᾶς
10 [πόλιος ἀμῶν] μνάμαν ἐποίησατο· ν ὅπως οὔν
[φαινόμεθα τι]μέοντες αὐτὰν κατὰ τὸ ποθῖκον,
[ἐπαιέσαι αὐτὰν] ἐπὶ τε τᾶι εὐσεβείαι, ἃ ἔχει ποτὶ
[τὸν θεόν, κα]ὶ τᾶς ποτὶ τὰν πόλιν εὐνοίας
[ἔνεκα καὶ σ]εφανῶσαι αὐτὰν δάφνας [ι]ε[ρᾶ]ς
15 [στεφάνωι τᾶ]ς παρὰ τοῦ θεοῦ, καθὼς πάτριον ἔστι
[Χαλειέοις· τὰ]ν δὲ ἀναγγελίαν ποιήσασθαι
[τοῦ στεφάνου] ἐν τᾶι παναγύρει τῶν Ποιτρο-
[πίων· πέμπε]σθαι δὲ αὐτᾶι καὶ ἀπὸ τᾶς
[πόλιος ἀμῶν γέρ]ας παρὰ τοῦ Ἀπόλλωνος
col. II.20 ἐκ τᾶς θυσίας μερίδα [κρεῶν ἐπὶ τὰν ἐστίαν ἐν]
Ζμύρναν· εἴμεν δὲ αὐτὰν [πρόξενον καὶ εὐεργέτιν]
τᾶς πόλιος· ν δεδόσθαι δὲ αὐ[τᾶι παρὰ τᾶς πόλιος]
καὶ τοῖς ἐγγόνοις αὐτᾶς καὶ γ[ῆ]ς καὶ οἰκίας]
ἔγκτησιν καὶ ἀτέλειαν νν κα[ὶ] ἀσυλίαν]
25 καὶ πολέμου καὶ εἰράνας κατὰ [γᾶν καὶ κατὰ]
θάλασσαν ν καὶ τᾶλλα πάντ[α, ὅσα καὶ τοῖς]
ἄλλοις προξένοις καὶ εὐεργέτ[αις ὑπάρχει]
ἀποστεῖλαι δὲ αὐτᾶι καὶ ξένια [ἀπὸ δραχ]μᾶν
ἑκατόν· ν ὑπαρχέτω δὲ καὶ Διον[υσίωι τῶι]
30 ἀδελφεῶι αὐτᾶς προξενία, πολιτεία, ἀ]τέλεια·
ὅπως δὲ καὶ πάντοις φανερόν ἦι τ[οῖς ἀφικνε]ιμένοις
ποτὶ τὸ ἱερόν, ὅτι ἂ πόλις τῶν Χαλ[ιεῶν π]ερὶ πολλοῦ
ποιεῖται τὸ τιμῆν τοὺς λέγειν ἢ γράφ[ειν] περὶ τοῦ θεοῦ
προαιρειμένους, τὸ ψάφισμα τόδε [ἀναγρ]άψαι τὸν
35 ἐπιδα[μι]οργὸν Ἀρχα<γ>όραν μετὰ το[ῦ γραμ]ματέος
Φιλίου κ[αὶ] ἀναθέμεν τὸ μὲν πα[ρὰ τὸν] ναὸν
τοῦ Ἀπό[λλ]ωνος τοῦ Νασιώτα, ν τὸ [δὲ ἐν Δ]ελφοῖς.

Traduction (BIELMAN 2002, p. 216)

« (Décret) des Étoliens.

Agéatas, fils de Kallipolitas, était stratège. À la Bonne Fortune. Il a plu [à la cité] de Lamia. Attendu qu'Aristo[d]ama fille d'Amyntas, de Smyrne en Io[nie], poétesse épique, s'est rendue dans notre ville et a donné plusieurs [auditions] de ses œuvres au cours desquelles elle a dignement fait mention de la nation étolienne et des ancêtres de notre peuple, mettant toute son ardeur à cette présentation ; qu'elle soit pro[xène] et évergète de la cité ; qu'on lui accorde le droit de cité, le droit d'acquérir une terre et [une maison], le droit de pâture, l'asylie et l'asphalie sur terre et sur [mer], en temps de paix comme en temps de guerre ; que cela s'applique à jamais à ses descendants et à ses biens et qu'on lui concède les mêmes (privilèges) qu'aux autres proxènes et évergètes. Que l'on accorde à son frère [.....] et aux descendants de celui-ci la proxénie, le droit de cité, [l'asylie (?)]. [Pyt]hon (?), Néon, Antigénès étaient archontes ; Épi[génès (?)] était stratège, Kylos était hypparque ; Py[tho]n (?) [fils de...] anlios était garant de la prox[énie]. »

23. Kleuédra et Olympicha de Kopai (début du II^e siècle av. J.-C.)

Référence : SEG 22,432

Texte

- 1 θιός. τιούχα ἀγαθά.
Ἀρχικλίδας ἄρχοντας, πολεμαρ-
[χιό]ντων Χαρίνω Μνασιξένω, Ἐ[μπέ(?)]-
δωνος Σωσικλείος, Εὐχειρίδασ Νίκω-
5 [νος], γραμματίδωντος Χάρμωνος Γ[.]
ΕΙΩΡΕΙΤΩ· ἔδοξε τῷ δάμω· ἔπεψά-
[φιδ]ῆ[ε] Χαρίνος· Εὐχειρίδης Νίκ[ωνος ἔλε]-
[ξε· π]ροβεβωλε[υ]μένον εἶμεν [αὐτῷ]
ποτὶ δάμον· ἐπιδαί ἐν ὁμο[λογί(?) τῆ]
10 πόλι κεχρει[μ]ενάων Κλευέδ[ρας]
[κῆ] Ὀλιουμπίχας ἔν τε τῷ προῖό[ντεσι]
[χρόνους(?)], νιοῦν δὲ ἀφειώσας Κλευρέ[δρας]
[κῆ] Ὀλιουμπίχας(?) τὰν πόλιν ὧν ἐπιδεδ[ό]σαν-
θι χρεϊμάτων τῆ πολεμαρχίᾳ ἐν τῇ ἀρχ[ῆ],
15 [δοθίσας(?)] δὲ αὐτῆς κῆ ἐν τοῖ [— — — —]
ἐπινο[μ]ίας πάρ τᾶς πόλιος καθ' ὁμο[λογίαν]
ἐκατέρη βότων ἰδίων διακατίων, [νιοῦν(?)]
ἐπικε[κ]ομίδαθη τὰ χρεϊματα· καλ[ὸν δέ]
ἔστι κῆ τὰν πόλιν φανεράν εἶμεν ἐμ[μέ]-
20 [ν]ωσα[ν ἐ]ν [τ]ῆς ὁμολογίης κῆ εὐφεργ[ε]-
[τίωσαν τὰς κ]εχρει[μέ]νως α[ὐτ]ῆ· δεδό[χθη]
[— — — — — — — — — —]ΛΝ[! — — — —]ΝΚΑΕΥ
[— — — — — — — — — — — — — — — —]

Traduction (ROESH 1985, p. 81-82)

Dieu. Bonne Fortune.
Archiklidas étant archonte, les polémarques étant Charinos fils de Mnasixénos, Empedón fils de Sôsikleis, Eucheiridas fils de Nikón, et le secrétaire Charmôn fils de Timogeitos, il a plu au peuple ; Charinos présidait ; Eucheiridas fils de Nikón a fait la proposition après avoir reçu l'autorisation préalable de présenter le projet au peuple.

Attendu que, dans une convention, Kleuédra et Olympicha ont fait affaire avec la cité dans le passé ; que maintenant Kleuédra et Olympicha ont libéré la cité des sommes qu'elles ont avancées gracieusement aux polémarques en fonction ; qu'un droit de pâture leur a été accordé à perpétuité (?) par la cité conformément à la convention, à chacune pour deux cents têtes de bétail leur appartenant ; (attendu) que les sommes ont été effectivement apportées (aux polémarques) et qu'il est bon que la cité montre clairement qu'elle respecte les conventions et accorde ses bienfaits à ceux qui ont fait affaire avec elle ; plaise (à la cité ----).

24. L'inconnue de Kymé, honorée à Delphes (134 av. J.-C.)

Référence : Delphes Syll³ 689

Texte

- 1 [ἄρχοντας Ἀγίωνος] τοῦ Ἐχεφύλου, [βουλευ]όντων τὰν πρώταν ἐξάμηνον Νικ[οστρά]-
[τοῦ τοῦ Εὐδώρου, Ξέ]νωνος τοῦ Ἀριστο[β]ούλου, Τιμοκλέος τοῦ Θρασέα ἐ[πειδὴ]
[...8.... Ἀριστο]κράτεος Κυμαία, χοροψάλτρια, παραγενθη[ε]ῖσα ἐν Δε[λφούς]
[καὶ παρακληθεῖ]σα ὑπὸ τε τῶν ἀρχό[ν]των καὶ τᾶς πόλιος ἐπέδωκε [τῷ θεῷ]
5 [αὐθαμέραν καὶ ἀ]γωνίατο ἀμέρα[ς δύο] καὶ εὐδοκίμησε ἐν τῷ ἀγῶν[ι] τ[ῶν] Πυθί-
[ων καταξίως] τοῦ θεοῦ καὶ τᾶς πόλιος ἀμῶν· ἀγαθᾶ τύχαι· δεδ[ό]χθαι τᾶι
[πόλει τῶν Δε]λφῶν ἐν ἀγορᾷ τελείωι σὺν ψάφοις ταῖς ἐνόμοις, [ἐπαινέσαι]
...8.... Ἀριστοκράτεος Κυμαίαν καὶ στεφανῶσαι αὐτὰν [εἰκόνι χαλκῆ]-
[αι, ἀριστεί]ωι τε τοῦ θεοῦ στεφάνωι, ὧν πάτριόν ἐστι Δελφοῖς, καὶ ἀργυ[ρίου] δραχ-
10 [μαῖς χιλί]αις. ἀποστεῖλαι δὲ αὐτᾶι τοὺς ἀρχοντας καὶ ξένια τὰ μέγιστ[α ἐκ τῶν νό]-
[μων] δεδόσθαι δὲ αὐτᾶι καὶ ἐκγόνοις παρὰ τᾶς πόλιος προξενίαν, προμαντεία[ν, προδικί]-
[αν ἀσυλίαν, ἀτ]έλεια πάντων, προεδρίαν ἐν πᾶσι τοῖς ἀγῶνοις οἷς ἂ πόλ[ις] τίθητι· εἶ]-
[μεν δὲ αὐτᾶι] καὶ ἐκγόνοις καὶ γᾶς καὶ οἰκίας ἔγκτησιν καὶ τὰ ἄλλα [τίμια ὅσα καὶ]
[τοῖς ἄλλοις προξεν]οῖς καὶ εὐεργέταις τᾶς πόλιος ὑπάρχει. ἀναγρ[αφῆ] δὲ τόδε τὸ
15 [ψάφισμα ἐν ἐπιφαν]εστάτῳ τόπῳ. τοῦ ἱεροῦ ἀποστεί[λαι] δὲ τοὺς ἄρχον-
[τας ἀντιγεγραμμένα] τάδε τὰ δεδογμένα τᾶι πόλει τῶν Κ[υμαίων, ὅπως εἰδῶσι].

Traduction (BIELMAN 2002, p. 229)

« [Sous l'archontat d'Hagion] fils d'Échéphylos, alors qu'étaient conseillers pour le premier semestre Nik[ostratos fils d'Eudôros, X]énon fils d'Aristoboulos, Timoklès fils de Thraséas. Att[endu que [--- UNE TELLE ---] fille d'Aristo]kratès, Kyméenne, harpiste accompagnant un chœur, est venue séjourner à De[lphes et qu'à l'invitati]on des magistrats et de la cité, elle a [immédiatement] proposé ses services [au dieu] ; attendu qu'ensuite, elle a donné des auditions pendant [deux] jours et qu'elle a obtenu au concours des [Pythia] un succès [digne] du dieu et de notre cité. À la Bonne Fortune. Pl[aise à la cité des Del]phiens réunis en assemblée ordinaire avec le nombre légal de suffrages [d'accorder l'éloge à] fille d'Aristokratès, Kyméenne. Qu'on lui offre une [statue de bronze (?)], une couronne [de la valeur] octroyée par le dieu, comme le veut la tradition à Delphes, et m[ille] drachmes d'ar]gent. Que les archontes lui adressent les plus grandes cadeaux d'hospitalité autorisés [par la loi. Qu'on lui accor]de de la part de notre cité, à elle et à ses descendants, la proxénie, la promantie, [la priorité en justice, l'asylie, l'at]élie complète, la proédrie dans tous les concours [qu'organise la cité]. [Qu'on lui donne également à elle] et à ses descendants le droit d'acquérir terre et maison et tous les autres [privilèges qu'appartiennent aux autres proxènes] et évergètes de la cité. Que l'on fasse gr[aver ce décret dans le] lieu le plus en vue du sanctuaire. [Que les archontes] envoient [une copie de ces] décisions à la cité des K[yméens afin qu'ils en prennent connaissance].

25. Polygnota de Thèbes, honorée à Delphes (86 av. J.-C.)

Référence : *FdD* III/3, 249

Texte

- 1 [θε]ός. τύχαν [ἀ]γαθ[ά]ν.
[ἄρχοντας Ἀβρ]ομάχου, μηνός Βουκατίου, βουλευόντων τὰν π[ρ]ώταν [ἐξά]-
[μηνον Στρατ]άγου, Κλέωνος, Ἀντιφίλου, Δάμωνος· ἔδοξε τᾷ πόλει τῶν
[Δελφῶν· ἐπει]δὴ Πολυγνώτα Σακράτους Θηβαία χοροψάλτρια ἐνδαμήσασα ἐν Δελ-
- 5 [φούς ἐν ᾧ και]ρῶι ἔδει συντελεῖσθαι τὸν ἀγῶνα τῶν ΙΕΙ Πυθίων διὰ δὲ τὸν ἐνεστακότα
[πόλεμον οὐ συ]γτελειμένου τοῦ ἀγῶνος αὐθαμέ<ραν> ἀπάρξατο και ἐπέδωκε ἀμέραν, παρα-
[κληθε]ῖσα δὲ ὑπὸ τε τῶν ἀρχόντων και τῶν πολιτᾶν, ἀγωνίξατο ἐ-
[πὶ ἀ]μέρας τρεῖς και εὐδοκίμησε μεγαλομερῶς ἀξίως τοῦ τε θεοῦ
[καί] τοῦ δάμου τοῦ Θηβαίων και τᾶς ἀμετέρας πόλιος και ἐστεφανώσ[α]-
- 10 μεν αὐτὰν και δραχ[μ]αῖς πεντακοσίαις· τύχ[αι ἀ]γ[αθ]ᾶι· ἐπαι-
έσαι Πολυγνώταν Σωκράτους Θηβαίαν ἐπὶ τε τᾷ ποτὶ τὸν θεὸν εὐσεβείᾳ κ[αί]
οσιότατι και τᾷ περι τὸ ἐπιτάδευμα και τὰν τέχνην προαιρέ<σε>· δεδόσ[θαι]
δὲ αὐτᾶ και ἐγγόνους παρὰ τᾶς πόλιος ἀμῶν προξενίαν, προμαντείαν, προ[δι]-
κίαν, ἀσυλίαν, ἀτέλειαν, προεδρίαν ἐν τοῖς ἀγῶνις [ο]ῖς ἂ πόλις τίθητι{θ[ητι]}
- 15 και γὰς και οἰκίας ἔνκτησιν και τᾶλλα τίμια πάντα ὅσα και τοῖ<ς> ἄλλοις π[ρο]-
ξένους και εὐεργέταις τᾶ{ις} {²⁶τᾶς} πόλιος ὑπάρχει· καλέσαι δὲ αὐτὰν και ἐν τὸ π[ρυτα]-
γεῖον ἐπὶ τὰν κοινὰν ἐστίαν· παραστᾶσαι δὲ αὐτᾶι και ἱερεῖον θῦσαι τῶ[ι Ἀπόλ]-
λωνι.

Traduction (BELIS 1999, p. 59)

« Attendu que Polygnota, fille de Sokratès, de Thèbes, harpiste avec chœur, est venue séjourner à Delphes au moment où devait avoir lieu le 151e concours des Pythia ; comme, en raison de l'état de guerre, le concours n'a pas eu lieu, elle a joué le même jour gratuitement et donné bénévolement sa journée, puis à l'invitation des magistrats et des citoyens, elle a donné des auditions pendant trois jours et obtint un magnifique succès, d'une façon digne du dieu, du peuple de Thèbes et de notre cité ; et [attendu que] nous lui avons donné une récompense de [cinq cents drachmes]. À la bonne fortune ! Qu'on décerne l'éloge à Polygnota, fille de Sokratès, de Thèbes, pour son respect et sa piété envers le dieu et pour sa manière d'exercer son métier et son art ; que lui soient accordés aussi, à elle-même et à ses descendants, de la part de notre cité, la proxénie, la priorité pour consulter l'oracle, la priorité en justice, l'inviolabilité, l'exemption de taxes, une place d'honneur dans les concours qu'organise la cité, ainsi que le droit d'acquérir terre et maison, et tous les autres privilèges qui appartiennent aussi aux autres proxènes et bienfaiteurs de la cité ; qu'on l'invite aussi au prytanée à la table commune ; qu'on lui offre aussi une victime à sacrifier à Apollon ».

Péloponnèse

26. Agasikratis de Calaurie (III^e siècle av. J.-C.)

Référence : *IG IV*, 836

Texte

θεοί. τύχαι ἀγαθαί. ἐπὶ τοῖσδε ἀνέθηκε Ἀγασίγρατις
[Τε]σία {ι} τῷ Ποσειδᾶνι ἀργυρίου δραχμᾶς τριακοσίας ὑ-
πέρ τε αὐσαυτᾶς καὶ τοῦ ἀνδρὸς Σωφάνεος καὶ τοῦ υἱ-
οῦ Σωσιφάνεος [κ]αὶ τᾶν θυγατέρων Νικαγόρας καὶ Ἄρισ-
5 το[κ]λείας· ὥστε θύειν τῷ Ποσειδᾶνι ἀπὸ τοῦ διαφόρου {ς}
ιερεῖον τέλειον καὶ τῷ Διὶ τῷ Σωτήρι ἱερεῖον τέλειον,
βω[μ]ὸν ἐσσαμένους παρὰ τὰν εἰκόνα τοῦ ἀνδρὸς αὐ-
τᾶς Σωφάνεος, καὶ τὸ λοιπὸν τοῦ διαφόρου καταχρῆσ-
θαι. θύειν δὲ διὰ τριῶν ἐτέων ἐν τῷ Ἀρτεμιτίῳ
10 μηνί ἐβδόμῃ ἰσταμένου. τοῦς δὲ ἐπιμελητὰς τ[οῦ]-
ς αἰρεθέντας τὰ τε λοιπὰ ἐπιμελεῖσθαι ὥς ὅτι χα-
ριέστατα καὶ ὄκα κα ἄ θυσία ἦι, τὰς τε εἰκόνας καθαρὰς
ποιεῖν τὰς ἐπὶ τὰς ἐξέδρας καὶ τὰν ἐν τῷ ναῶι τὰν Ἀ-
γασίγρατιος καὶ στεφανοῦν ὥς ὅτι χαριέστατα. καὶ ἐπεὶ
15 κα τὸν λόγον ἀποδῶντι τοῦ ἀναλώματος, ποτομόσαι εἶ-
μὲν ὀρθῶς καὶ δικαίως ἐπιμελεῖσθαι.

Traduction (DARESTE 1898, vol. II, p. 103-105, n°XXIV)

Dieux. À la Bonne Fortune. Telles sont les conditions auxquelles Ag[as]ikratis, fille de [Te]jsias, a consacré à Poséidon trois cents drachmes d'argent en son nom, en celui de son époux Sophanès, en celui de son fils Sosiphanès et en celui de ses filles Nikagora et Aristo[k]leia. Sur les intérêts de cette somme, on offrira une victime rituelle à Po[s]éidon et une victime rituelle à Zeus sauveur ; on dressera l'autel devant la statue de Sophanès, l'époux d'Agasikratis, et on dépensera le reste des intérêts ; on offrira le sacrifice tous les deux ans, le septième jour du mois Artémisios. Les exécuteurs testamentaires désignés s'occuperont de tout au mieux et veilleront en particulier à ce que le sacrifice soit célébré à la date convenue ; ils nettoieront les statues qui se trouvent dans le temple et le couronneront avec soin. Lorsque (les exécuteurs testamentaires) présenteront le compte de leurs dépenses, ils jureront avoir rempli leur office correctement et en toute justice.

27. Mégaclée de Mégalopolis (milieu du III^e siècle av. J.-C.)

Référence : *IG V*, 2, 461

Texte

[τᾶ]<ς> τρίτον εὐόπλου Φιλοποίμενος αἶμα [λαχούσας]
[ξε]ῖνε Μεγακλείας αἴνεσον εὐξενίαν,
[ᾶ]ν ἀπὸ Δαμοκράτους λέκτρων ἠνέγκατο μά[τηρ],
[τᾶς] ξενίας [ἀγνὰ]ν Κύπριδος ἱροπόλον.
5 [δ]αίμονι γὰρ ναοῖο πέριξ εὐερκέα θρινκὸν
θήκατο καὶ ξυνοῖς ο[ἰ]κία δαιτυμόσι·
εἰ δὲ γυνὰ πλούτοιο καλὰν ἀλ<λ>άξατο φάμα[ν],
[ο]ὐ θαῦμ' ἄ προγόνων παισὶ ἔπεισι ἀρετά.

Traduction (BIELMAN 2002, p. 165, n°31)

Étranger, loue l'hospitalité de Mégaclée, [parente] à la troisième génération de Philopoemen aux belles armes, elle que sa mère a engendrée de la couche de Damokratès et qui fut la prêtresse [sacrée] de Cypris l'Hospitalière. Elle a consacré à la déesse le mur bien clos qui entoure le temple et offert une demeure pour les hôtes publics. Qu'une femme donne sa fortune en échange d'une belle renommée n'est pas si surprenant : la vertu des ancêtres survit dans leur descendance.

28. Épigoné de Mantinée (fin du 1^{er} siècle av. J.-C.)

Référence : *IG V*, 2, 268

Texte (l. 30-43)

συνηρ-
μόσθη δ' αὐτῶ καὶ γ[υν]ή, πολίτις ἀπὸ γένους, Ἐπιγόνη
Ἄρτέμωνος [αἰ]σ[ίους] γάμοις συνκερασθεῖσα· ἐξεύγνυν-
το γὰρ βιό[τοι]ς [κ]αὶ σώμασιν ψυχαὶ καὶ παρ' ἀμφοτέροις
ἀμέρι[στος ὁ]μόνοια. φθάνοντες δ' ἀλλήλους ταῖς εἰς
35 εὐ[ποῖ]ας ἐπινοίαις ναοὺς μὲν ἤγειραν εἰς ἕδαφος ἡ-
ρε[ι]μμέν]ους δευπνιστήρια τέ προσεμήκυναν δειπνι-
[στη]ρίοις καὶ ταμεῖα συνόδοις ἐχαρίσαντο, παρεχόμε-
[νοι] μὴ μόνον θεοῖς εὐσέβειαν, ἀλλὰ καὶ τόποις κόσμον·
ἢ τε σεμνοτάτη καὶ φίλανδρος Ἐπιγόνη μειμησαμέ-
40 νη τὸν γαμήσαντα καὶ αὐτή, πάση θεῶ τὴν ἀνεπίτα-
{τα}κτον {²⁶ἀνεπίτακτον}²⁶ ἱερωσύνην ἀναλαβοῦσα μετὰ πάσης δαπά-
νης πολυτελοῦς, τοὺς μὲν θεοὺς ἐθρήσκειυσεν εὐ-
σεβῶς, τοὺς δ' ἀνθρώπους εὐώχησε πανδήμως.

Traduction (VAN BREMEN 1996, p. 274-275)

Unie (dans le mariage) avec lui en tant qu'épouse, citoyenne de naissance, Épigoné, fille d'Artémon, alliée avec lui dans des noces [de bon augure]. Ils étaient liés ensemble, pour la vie, esprit et corps, et des deux côtés, il y avait une harmonie indivisible, ils rivalisaient les uns avec les autres pour effectuer des bien[faits] ; ils érigèrent des temples qui s'étaient effondrés jusqu'à leurs fondations, ils construisirent des salles de banquets, et honorèrent des associations avec des trésors ; ils montrèrent non seulement de la piété aux dieux, mais aussi sublimèrent les lieux. Épigonè, respectable, aimante envers son mari, dans une volonté de l'imiter, prit le sacerdoce de toutes les divinités, de son plein gré, et les exécuté en ne regardant pas à la dépense ; elle adorait les dieux pieusement, et nourri le peuple entier

29. Nikippa de Mantinée (61 av. J.-C.)

Référence : *IG V, 2, 265*

Texte

ἀγαθαὶ τύχαι.
ἐπεὶ Νικίππα Πασία ἀπὸ προγόνων ὑπάρ-
χουσα φιλοδόξων καὶ αὐτὰ τειρεῖν ἐξελομέ-
να τὰν τῶν προγόνων ἀρετάν, ἐτήρησεν οὐ μόνον τὰ πρὸς
5 τοὺς ἀνθρώπους δίκαια, ἀλλὰ καὶ τὰ πρὸς τοὺς θεοὺς, εὐσεβῶς
διακειμένα καὶ τιμῶσα πάντας [θεοὺς, τὰν δὲ Κ]ό[ρ]αν ἐμ-
παντὶ καιρῶι θεραπεύουσα καὶ συνευκ[ο]σμ[οῦ]σα τοῖς ἀεὶ γι-
νομένοις ἱερεῦσι δι' ὧ[ν] παρ[έ]χει ἐκάστοις χρεῶν [πρ]ὸς τὰν τὰς θε-
οῦ τιμὰν καὶ κ[ό]σμη[σιν] ἀπρο[φ]ασίστως, [ὁμοίως? δὲ] κ[αὶ] ἐν τῶι πέμ-
10 πτωι καὶ ὀγδοηκοστῶι ἔτει μηνὸς ὀγδόου], ἔ[τι] ὑπογυίου
οὔσας τὰς τῶν Κοραγίων θυσίας, καὶ [αὐτίκα] μελλόντων ἐπι-
τελεῖσθαι τῶν περὶ τὰν θεὸν μυστικῶν τῶν ἀρ<ρ>ήτων, ἐμφανί-
σαντων τῶν ἱερέων, [ἐ]πεδέξατο Νικίππα τὰν λειτουργίαν ἀνε-
πικωλύτως καὶ ἐποιήσατο πᾶσαν [δα]πάν[αν] ἀφειδῶς καὶ ἐκ[τε]-
15 νῶς ἂν ἔδει[ε] εἴ[ς] τ[ε] τὰν θεὸν καὶ τὰν σύνοδον, ἀγαγε δὲ καὶ
τὰν πομπὰν τῶν Κοραγίων ἐπισάμωσ καὶ μεγαλοπρεπῶς
καὶ ἔθουε τῶι θε[ῶ]ι καὶ ἐκαλλιέριε ὑπὲρ τὰν σύνοδον ἀζίως
αὔσαυτᾶς καὶ τὰς συνόδου, προσεπέδωκε δὲ καὶ εἰς κα-
τεπείγουσαν χρεῖαν δ[ρ]αχ[μ]ᾶς ὀγδοήκοντα, εἰσήνε<γ>-
20 κε δὲ καὶ τῶι θεῶι πέπλο[ν] κ[αὶ] ἐστέγασεν καὶ εὐσημό-
νισεν τὰ περὶ τὰν θεὸν ἄρρητα μυστήρια, [ὕ]πεδέξατο
δὲ καὶ τὰν θεὸν εἰς τὰν ἰδίαν οἰκίαν, καθὼς ἐστὶν ἔθος
τοῖς [ἀ]ε[ί] γινομένοις ἱερεῦσιν, ἐποίησε δὲ καὶ τὰ νομι-
ζόμενα ἐν τοῖς τριακοστοῖς τῶι ἀνοίξει τοῦ ναοῦ
25 μεγαλομερῶς, προενοήθη δὲ καὶ ἅς προσεδεῖτο ὁ
ναὸς [ο]ἰκοδομᾶς διὰ οὓν ταῦτα ἔδοξε τῶι συνό-
δω τῶν Κοραγῶν ἐπαινέσαι Νικίππαν ἐφ' ἧ ἔχει
φιλανθρωπία καὶ τῶι πρὸς τοὺς θεοὺς εὐσεβεί-
αι καὶ τῶι πρὸς τὰν σύνοδον εὐνοία, καλεῖν δὲ αὐ-
30 τὰν καὶ ἐπὶ τὰ γέρα τοὺς ἀεὶ ὑποδεχομένους κα-
θῶς καὶ τοὺς λοιποὺς τοὺς τὰν σύνοδον τιτι-
μακότας ἐν ταῖς αὐταῖς ἀμέραις, πέμπειν δὲ
αὐτῶι καὶ αἴσαν ὡσαύτως· εἰ[δὲ] τ[ις] μὴ καλέσει
τῶν ὑποδεχομένων, καλ[εῖ]τω ὁ ἐπιγν[ώ]μα, καὶ
35 ἐπανακαζέ<σ>θω καλεῖν [καὶ ζαμιούσ]θω ὁ
τούτων τι μὴ ποιήσας [δραχμᾶς πενήκοντ]α· ἔ-
στω δὲ καὶ ὑπεύθυνος Νικίππαι ὡς κατ[α]λύων
τὰ δεδόμενα αὐτῶι [ὑπὸ τὰς συνόδου] τίμια, ἵ-
να τούτων συντελ[ουμένων] φαίνηται ἂ σύ[ν]-
40 οδος εὐχάριστος οὔ[σα] ἔχουσα τ[ε] καὶ περὶ τῶν
μελλόντων ἀγαθὰς ἐλ[πί]δας· καταστασά-
τωσαν δὲ οἱ ἱερεῖς τοὺς ἀναγράφοντας τοῦ-
δε τοῦ δόγματος τὸ ἀντίγραφον ἐν στάλαι
λιθίνοι καὶ ἀναθήσοντας ἐν τῶι ἐπιφα-
45 νεστάτῳ τοῦ ἱεροῦ τόπῳ· ὁμοίως δὲ καὶ
εἰς τὰν κοινὰν πινακίδα. κατεστάθεν Ἀ-
λεξίνικος Ἀλέξωνος, Θυωνίδας Θυωνί-
δα, Σιμίας Ἀνθεμοκρίτου, Ἀρίσταρχος Με-
νίππου, Φιλῆσιος Σαμίδα, Ἀκαμένης Μαν-
50 δρηκίδα, Αἴθων Φιλοσθένης, Μηνᾶς Μηνᾶ.

Traduction (FOUCART 1875)

Nikippa, fille de Pasiás, issue d'ancêtres désireux de s'illustrer, et voulant, elle aussi, pratiquer leur vertu, non-seulement à observer la justice envers les hommes, mais encore à l'égard des dieux. Animée de pieuses dispositions et honorant tous les dieux ; en toute occasion, pour le service et la toilette de la déesse (Koré), elle a aidé les prêtres successivement en charge, prêtant à chacun ses offices pour honorer et parer la déesse, sans chercher d'excuses ; dans l'année 85 à l'approche du sacrifice et de la procession des Koragia, au moment où l'on devait célébrer les Mystiques de la déesse, conformément à la déclaration des prêtres, Nikippa se chargea sans difficulté des frais de la cérémonie, et fit, sans épargne et généreusement, toutes les dépenses nécessaires pour la déesse et la société ; elle conduisit aussi la procession des Koragia avec éclat et magnificence, offrit des victimes et un sacrifice favorablement accueilli, au nom de la société, d'une manière digne d'elle-même et de la société. Elle dit encore don, pour une nécessité urgente, de la somme de 80 drachmes ; elle apporta en outre un péplos à la déesse, abrita ses mystères ineffables et mit tout en bon état pour leur célébration ; de plus, elle reçut la déesse dans sa propre demeure, comme ont coutume de le faire les prêtres en charge ; elle accomplit encore avec générosité les cérémonies prescrites dans les trentièmes jours, à l'ouverture du temple ; elle s'occupa aussi des constructions dont le temple avait encore besoin.

Pour ces raisons, la société des Koragoi a décidé de décerner un éloge à Nikippa pour sa générosité, sa piété envers les dieux, son dévouement à l'égard de la société ; ceux qui seront successivement chargés de la réception l'inviteront au repas sacré, de même que les autres qui ont fait honneur à la société dans ces mêmes jours, ils lui enverront également une part. Si quelqu'un d'entre eux manque à l'inviter qu'il soit contraint de le faire ; celui qui aura manqué à quelqu'une de ces prescriptions, paiera une amende de cinquante drachmes. Qu'il soit, de plus, responsable envers Nikippa, comme portant atteinte aux honneurs que la société lui a décernés. L'accomplissement de ces prescriptions montrera d'une manière évidente la reconnaissance de la société et sa confiance dans l'avenir. Que les prêtres désignent ceux qui feront graver une copie de cette décision sur une stèle de pierre et l'exposeront dans l'endroit le plus en vue de l'enceinte sacrée.

Semblablement, ont été inscrits sur le tableau de la société : Alexinicos fils d'Alexon, Thyonidas fils de Thyonidas, Simias fils d'Anthémocritos, Aristarchos fils de Ménippos, Philésios fils de Samidas, Alcaménès fils de Madrécidas, Aethon fils de Philosthènes, Ménas fils de Ménas.

30. Phaëna de Mantinée (42/41 av. J.-C.)

Référence : *IG V, 2, 266*

Texte

ἐπειδὴ Φ[αῖνα] Δαματρίου Ἀντιγονικὰ φι[λ]άγαθος [ὑ]πάρ-
χουσα καὶ εὐσεβῆς ἀνέστραπται τε καλῶς ἐν ὄλῳ τῷ βίῳ κ[αί]
εὐσεβῶς πρὸς πάντας μὲν τοὺς θεοὺς, μάλιστα δὲ πρὸς τε τὰν
Δάματρα καὶ τὰν Κόραν καὶ τὰς ἱερείας τῆς Δάματρος, φανε-
5 ράν τε πεποίηκε τὰν ἰδίαν μεγαλοψυχίαν καὶ ἐκτένειαν εἰς
τὸ θεῖον· ἱερίτευχε γὰρ τῆ Δάματρι μεγαλοπρεπῶς, οὐδένα
λόγον δαπάνας ποιούμενα οὔτε εἰς αὐτὰν τὰν θεὸν οὔτε
εἰς τὰς καθηκούσας ἀντ' ἐνιαυτοῦ τῆ θεῶ λειτουργίας οὔ-
τε εἰς τὰς ἱερείας, παρέσχηται δὲ καὶ ταῖς ἀεὶ ἀντιτυχανο[ύ]-
10 σαις ἱερείαις εὐχρηστον αὐσαυτὰν καὶ τὸν ἴδιον βίον ἀπρο-
φάσιστον, ὑπηρετοῦσα πρὸς πᾶσαν λειτουργίαν καὶ δαπά-
ναν τὰν ἀνήκουσαν εἰς τε τὰν θεὸν καὶ τὰς ἱερείας· οὐ μόν-
ον δὲ ἐν τούτοις εὐεργετικῶς ἀνέστραπται, ἀλλὰ καὶ
μετὰ τὸ ἱεριτεῦσαι οὐ διαλέλοιπε εὐεργετοῦσα δειπνοῖς
15 τε μεγαλομερέσι καὶ ταῖς ἄλλαις εὐεργεσίαις τε καὶ δα-
πάναις ταῖς εἰς τὰν θεὸν γινομέναις καὶ εἰς τὰς ἱερείας,
εἰσενήνεκται δὲ καὶ ἄλλαν μείζω φιλανθρωπίαν αἰώνιον
εἰς τε τὰν θεὸν καὶ τὰς ἱερείας· τὰς γὰρ ἀντ' ἐνιαυτοῦ γινο-
μένας δαπάνας ὑπ' αὐτᾶς ἐντέταλται ἐπιτελεῖν ἀντ' αὐσαυ-
20 τῆς, ἐάν τι ἀνθρώπινον πάθη, τὰς ἐγγόνους αὐτᾶς Θεοδώ-
ραν τε τὰν θυγατέρα καὶ Φαηνὰν Δαμασίλα τὰν τῆς θυγατρὸς [ς]
θυγατέρα, ὅπως ἂ ἐκτένεια αὐτᾶς εἰς τε τὰν θεὸν καὶ τὰς
ἱερείας αἰώνιου μνείας τυγχάνουσα διατελεῖ· οὐ μόνον δ[ε]
ἐν τοῖς προγεγραμμένοις εὐεργετήμασιν ἀνέστραπται
25 φιλοδόξως, ἀλλὰ ἐπὶ μείζον αὔξασθαι θέλουσα τὰν τε θεὸν
καὶ τὰν σύνοδον τὰν ἱερεῖαν ἀνάκεικε(!) δραχμὰς ἑκατὸν εἴκο-
σι εἰς τε τὰν τοῦ μεγάρου ἐπισκεῖαν καὶ εἰς ἄλλαν χρεῖαν,
ἂν ἂν δόξη ταῖς ἱερείαις ἂ ἀνατεθεῖσα ὑπ' αὐτᾶς δωρεὰ
εὐχρηστος εἶναι· ὅπως οὖν καὶ ἂ σύνοδος φαίνεται τὰν ἱ-
30 ερεῖαν τῆς Δάματρος εὐχάριστος οὔσα καὶ μναμονεύ-
ουσα τῶν εἰς αὐτὰν ἀναστρεφόμενων καλῶς καὶ ἐνδό-
ξως, ἔδοξε τῷ κοινῷ τῶν ἱερεῖων· ἐπαινεῖσαι Φαηνὰν Δα-
ματρίου Ἀντιγονικὰν ἐπὶ τε τῆ καλοκαγαθία καὶ εὐεργε-
σία τῆ ἔσχηκε εἰς τε τὰν θεὸν καὶ τὰς ἱερείας, καλεῖν
35 τε αὐτὰν ἐπὶ τὰ γέρα διὰ παντὸς ἐν ταῖς γινομέναις ἀντ' ἐ-
νιαυτοῦ θυσίαις τε καὶ σιταρχίαις, ἀνακαλούσας τὰς ἀεὶ
ἀντιτυχανούσας ἱερείας τε καὶ σιταρχοῦς· "τὸ κοινὸν τῶν
ἱερεῖων τῆς Δάματρος ἐπὶ τὰ γέρα καλεῖ Φαηνὰν Δαματρί-
ου τὰν αὐτὰν εὐεργετίν", δίδοσθαι δὲ αὐτᾶ διὰ βίου γέρα τὰ
40 εἰθισμένα, ἀναγράψαι τε τὸ ψάφισμα τοῦτο εἰστάλαν λι-
θίναν καὶ ἀναθεῖναι εἰς τὸ Κοράγιον, καθὼς ἔδοξε τοῖς ἄρ-
χουσι καὶ συνέδροις τοῖς ἐν τῷ τρίτῳ καὶ ἑκατοστῷ ἔτ[ει]
εἰ δέ τις μὴ καλέσῃ ἐπὶ τὰ γέρα εἰ μὴ δώσει τὰ προγεγραμ-
μένα γέρα, ὑπόδικος ἔστω καὶ ἐνδεικτὸς ποτὶ δραχμὰς
45 ἑκατὸν αὐτᾶ τε καὶ τοῖς ἐγγόνις αὐτᾶς.

Traduction (BIELMAN 2002, p. 58, n°9)

Ph[æna] fille de Damatrios, d'Antigoneia], s'est signalée tout au long de sa vie par son amour du bien et par sa piété, ainsi que par sa dévotion envers les dieux, en particulier envers Déméter et Koré et envers les prêtresses de Déméter ; elle a manifesté clairement sa grandeur d'âme et son zèle envers la divinité ; elle a servi avec magnificence comme prêtresse de Déméter, ne regardant à la dépense ni pour la divinité elle-même, ni pour les liturgies dues chaque année à la déesse, ni pour les prêtresses ; elle s'est rendue utile auprès des prêtresses qui se sont succédé à cette fonction, offrant sans hésiter ses bons offices pour toute liturgie et toute dépense concernant la déesse et les prêtresses ; d'ailleurs, ce n'est pas seulement dans ces circonstances qu'elle s'est conduite en évergète mais une fois sortie de charge, elle a continué à prodiguer ses bienfaits dans le cadre de grands banquets, de services et de dépenses liés à la déesse et aux prêtresses ; elle a accompli en faveur de la déesse et des prêtresses un autre geste de bonté, plus considérable encore et qui demeurera éternellement : elle a ordonné que, s'il lui arrivait ce qui arrive à tout homme, les dépenses pour elle s'effectuées chaque année soient assumées par sa fille Théodora et par sa petite-fille Phaëna fille de Damasilas, afin que le souvenir de son zèle envers la divinité et les prêtresses subsiste éternellement ; enfin, ce n'est pas seulement par les bienfaits décrits ci-dessus qu'elle s'est conduite en femme éprise de gloire : dans son désir de magnifier la déesse et l'assemblée des prêtresses, elle a versé cent vingt drachmes pour la réparation du mégaron (du sanctuaire) et pour d'autres usages pour lesquels les prêtresses jugeraient bon d'utiliser son don.

Afin que l'assemblée des prêtresses de Déméter montre qu'elle est reconnaissante et qu'elle conserve le souvenir de ceux qui se sont conduits noblement en son sein, il a plu à la communauté des prêtresses d'accorder l'éloge à Phaëna fille de Damatrios, d'Antigoneia, pour sa belle conduite et sa bienveillance envers la déesse et les prêtresses ; qu'on l'invite à perpétuité, à (prendre sa part) des portions d'honneur lors des sacrifices et des sitarchies qui se déroulent tout au long de l'année ; que la prêtresse responsable de la sitarchie proclame que la communauté des prêtresses de Déméter invité Phaëna fille de Damatrios, leur bienfaitrice, à prendre sa part des portions d'honneur. Qu'on lui accorde à vie les portions d'honneur qui sont d'usage ; que l'on transcrive ce décret sur une stèle de marbre et que l'on place celle-ci dans le Koragion (sanctuaire de Koré), comme il a plu aux archontes et aux synèdres de la cent-troisième année. Si quelqu'un manque à l'inviter à prendre sa part des portions d'honneur ou ne lui donne pas les parts qui lui reviennent, que Phaëna ou ses descendantes soient en droit de le poursuivre en justice et de le contraindre à (verser une amende) d'un montant maximal de cent drachmes.

2. Stemma hypothétique de la famille de Mégacée de Mégalopolis

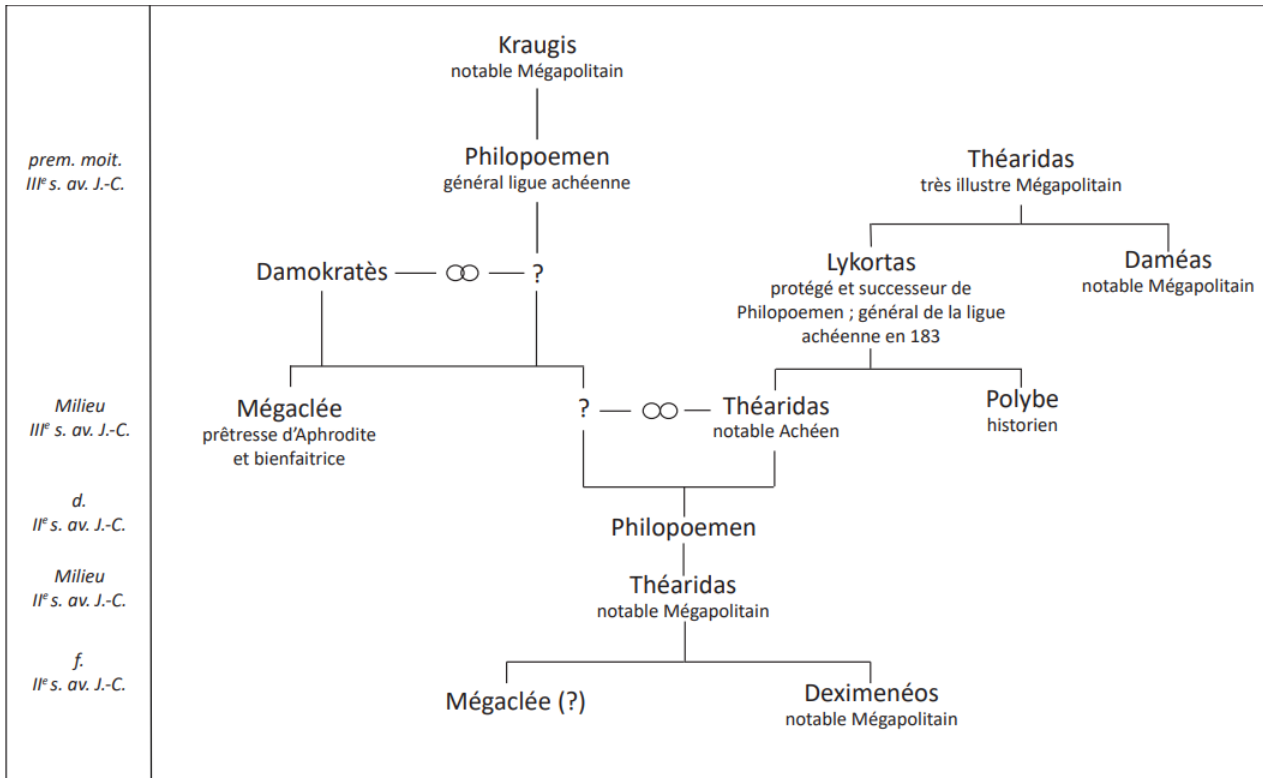

Source : C. SETTIPANI, *Les prétentions généalogiques à Athènes sous l'Empire romain*, Université de Lorraine, Site de Metz, 2013, p. 186.

3. *Stemma* de la famille d'Échéniké de Délos

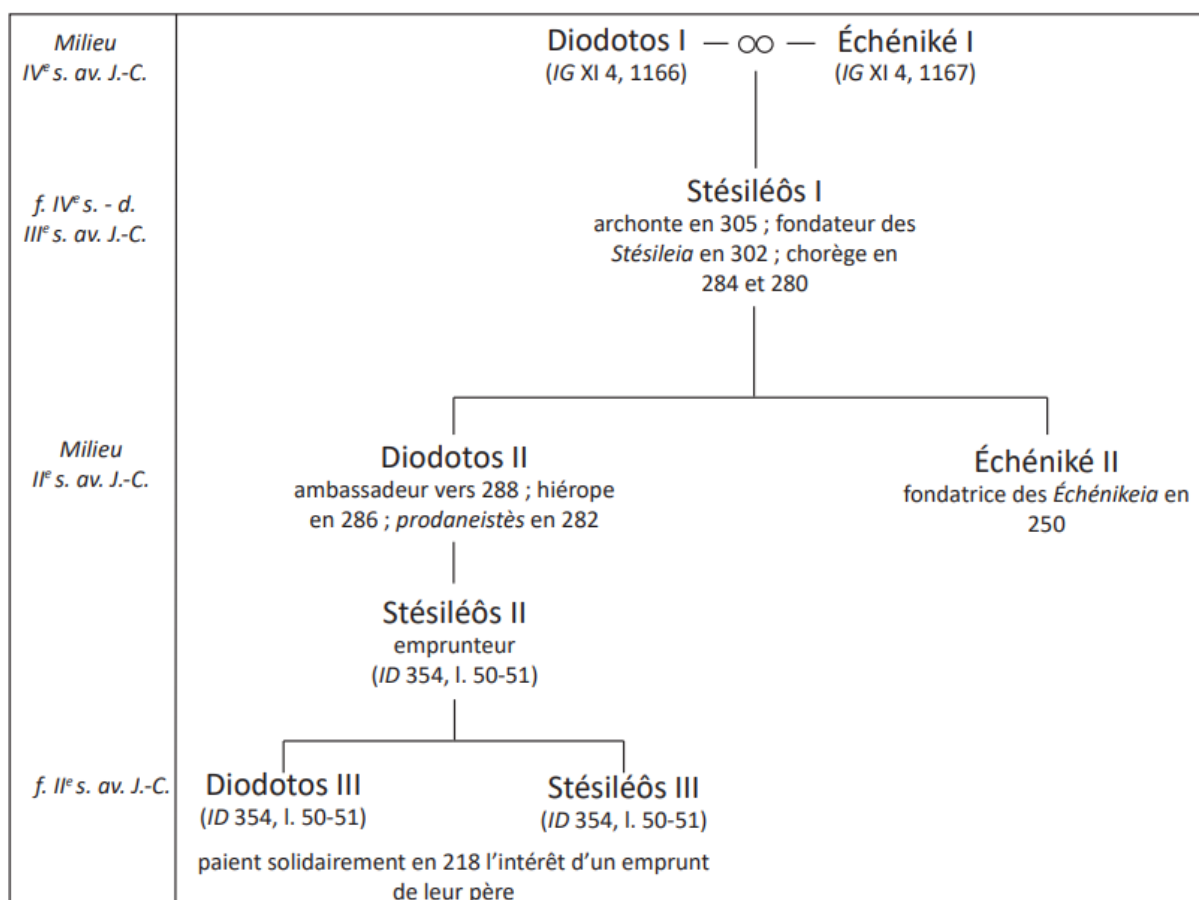

Références¹ :

Stésiléôs I : archonte (IG XI, 4, 1067 b, l. 5 ; IG XI, 2, 117, l. 20 ; 122, l. 31 ; 124, l. 33) ; fondateur des *Stésileia* (IG XI, 2, 226 B, l. 8 ; 287 B, l. 129 ; ID 298 A, l. 96 ; 313 a, l. 78 ; 320 B, l. 43) ; chorège (IG XI, 2, 105, l. 4 ; 107, l. 13) ; donateur, dans l'Aphrodision qu'il a fondé, de la statue cultuelle (IG XI, 2, 290 l. 151-153 ; IG XI, 4) ; donateur de trois phiales (IG XI, 2, 199 B, l. 6 ; 202, l. 9 ; 219 B, l. 33 ; 203 B, l. 32 ; ID 313 a, l. 3).

Diodotos II : ambassadeur (IG XI, 4, 1028 b, l. 5) ; hiérope (IG XI, 2, 155 b, l. 7) ; *prodaneistès* (IG XI, 2, 158 B, l. 12-13) ; lampadarque (IG XI, 4, 1155, l. 1).

Échéniké II : fondatrice (IG XI, 2, 287, A, l. 122-123 ; 288, l. 9 ; ID 190, l. 45 ; 366 A, l. 133-134 ; 372 A, l. 71, 132 et 135) ; donatrice en 250 d'une *kylix* d'or (IG XI, 2, 287 B, l. 75) et d'une phiale (IG XI, 2, 287 B, l. 32) ; donatrice dans l'Aphrodision d'une statuette (IG XI, 4, 1277).

Source : C. Vial, *Délos indépendante*, 1984, p. 75.

¹ Les références ci-dessus ont été abrégées pour ne garder que l'essentiel. Le lecteur retrouvera l'ensemble des références pour ces différents personnages, ainsi que le *stemma* original, dans l'ouvrage de C. Vial cité ci-dessus.

4. Stemma de la famille d'Agasikratis de Calaurie

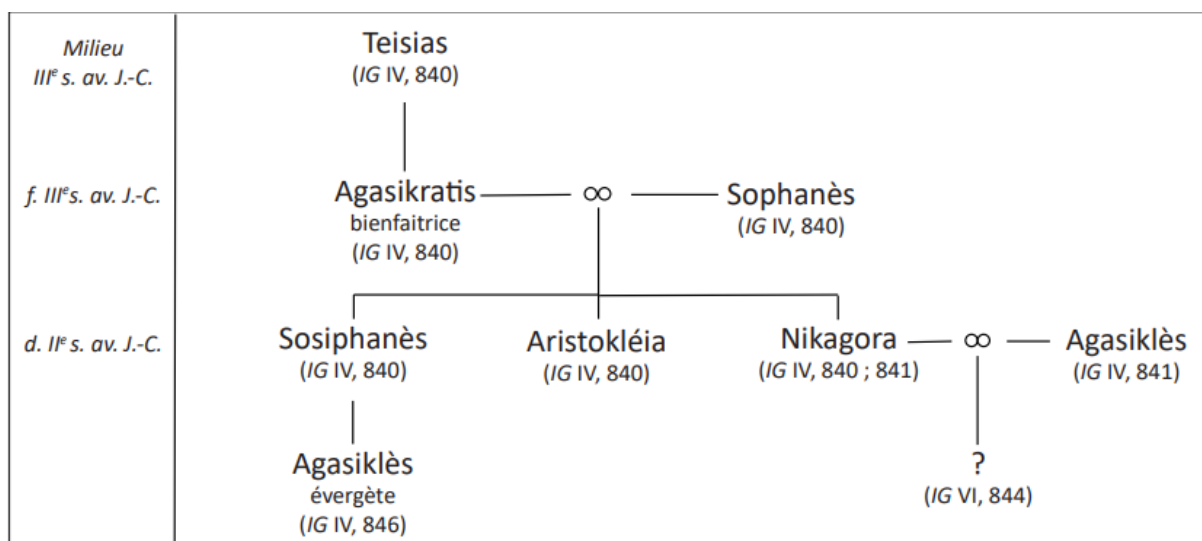

5. Stemma de la famille d'Archippè de Kymé

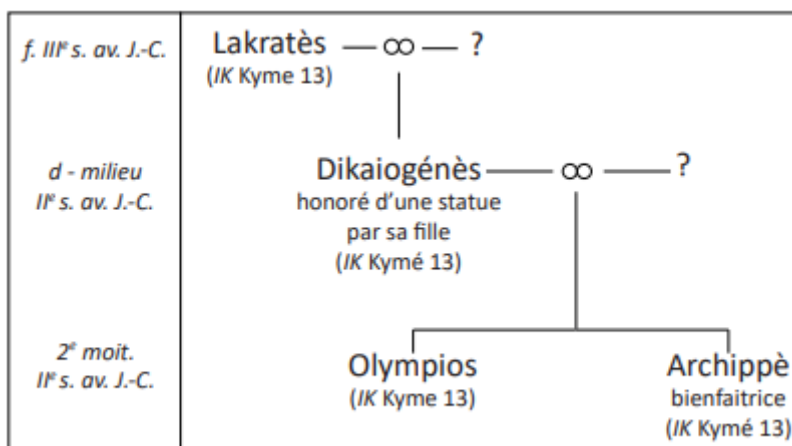

6. Stemma de la famille de Névopolis d'Aspendos

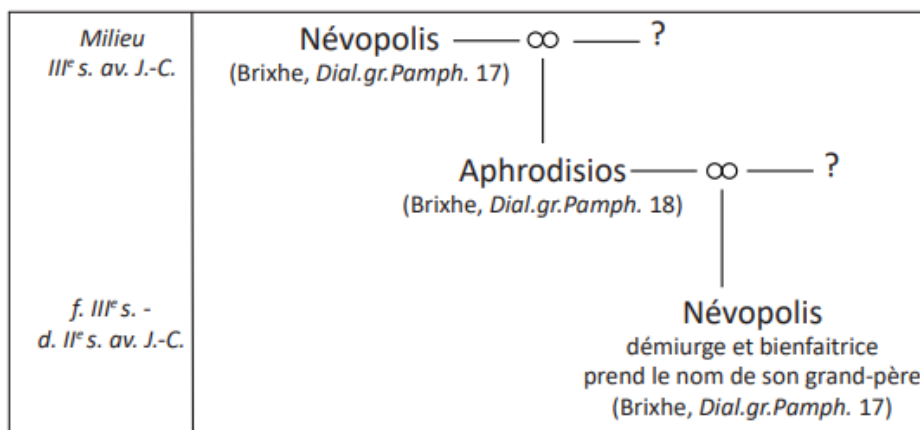

7. *Stemma* de la famille de Kourasiô d'Aspendos

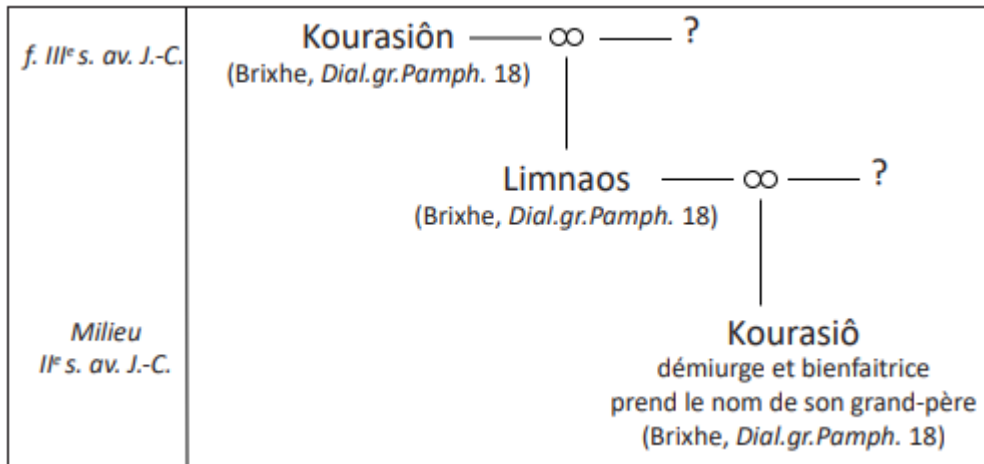

8. *Stemma* de la famille de Lysistraté d'Athènes

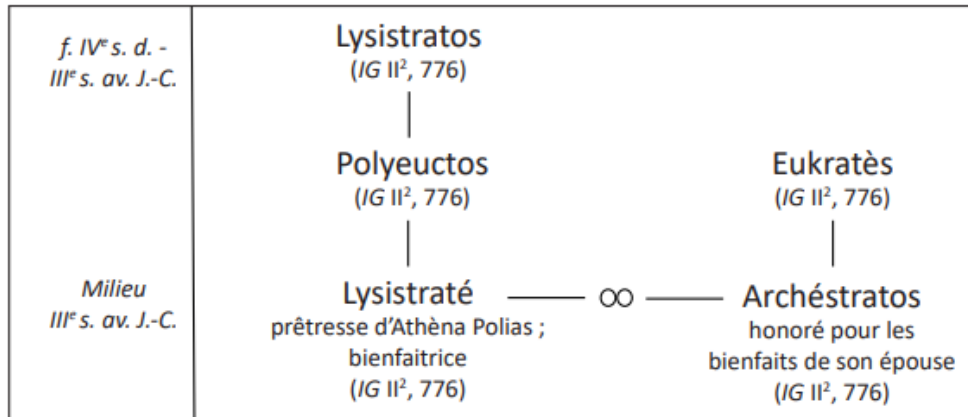

9. *Stemma* de la famille de Nikarèta de Thespies

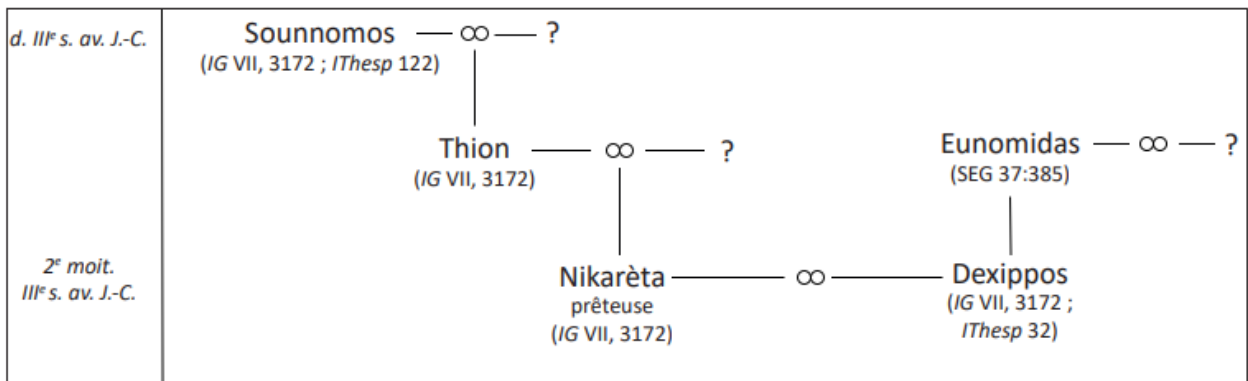

10. Stemma de la famille de Phaèna de Mantinée

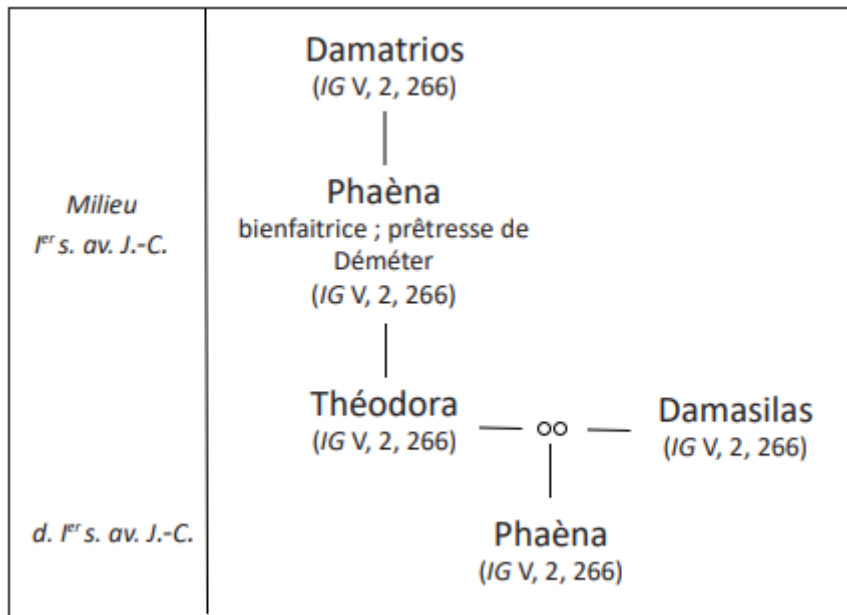

11. Stemma de la famille de Philè de Priène

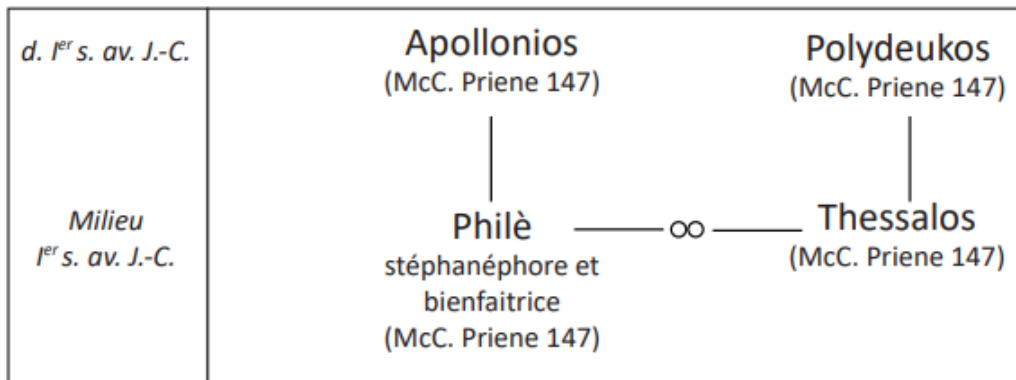

12. Stemma de la famille de Théodosia d'Arkésiné (Amorgos)

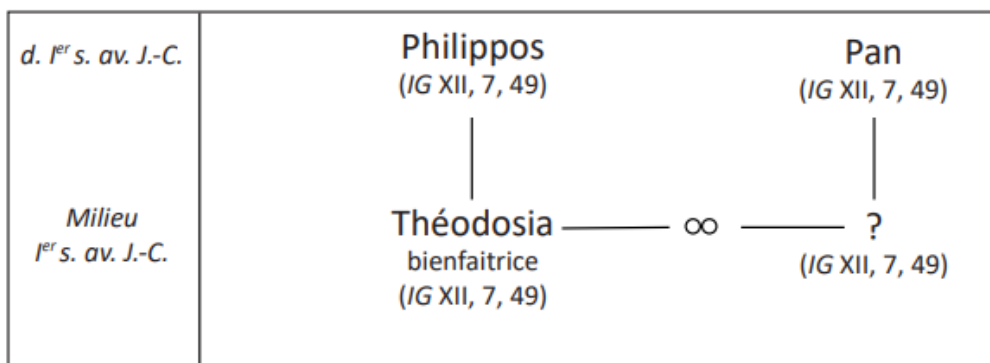

Annexe 3

Récapitulatif des souscriptions avec une participation féminine à l'époque hellénistique

Cité	Date	Objectif de la souscription	Référence
Lindos	ca. 325	Achat de vêtements pour la statue d'Athéna et de vases sacrés	IG XII, 1, 764
Tanagra	Fin du III ^e ou début du II ^e siècle	Déplacement du sanctuaire de Déméter et Koré	Th. REINACH, <i>REG</i> , 12, 1899, p. 53-115
Orchomène	Entre 250-220	Restauration du temple d'Asclépios	IG VII, 3191-3192.
Cos 1	Milieu du III ^e siècle ?	Contribution au sanctuaire de Déméter	ED 14
Cos 2	ca. 230 ?	?	ED 179
Cos 3	ca. 227	Entretien du sanctuaire des deux Aphrodite	ED 178-B
Milet 1	205-204	Comblent le déficit des finances de la cité	A. REHM, <i>Milet</i> , I.3. <i>Das Delphinion in Milet</i> , Berlin, 1914.
Calymna	Entre 205 et 201	Défense de l'île	IG VII, 3
Athènes	183/2	?	IG II, 2, 2332
Milet 2	Début du II ^e siècle	?	A. REHM, <i>Milet</i> , I.3. <i>Das Delphinion in Milet</i> , Berlin, 1914, 151.
Télos	II ^e siècle ?	?	SEG, III, 717.
Rhodes 1	Fin du II ^e siècle	?	SEG 43,526
Rhodes 2	I ^{er} siècle	Assistance aux citoyens	G. JACOPI, <i>Clara Rhodos</i> , II, 1932, p. 177-179, n°6.
Naxos	I ^{er} siècle	Travaux de fortification ?	IG XII, Suppl 192.

Annexe 4

Cartes des bienfaitrices à l'époque hellénistique

1. Les femmes bienfaitrices à l'époque hellénistique (fin du IV^e – I^{er} siècle av. J.-C.)

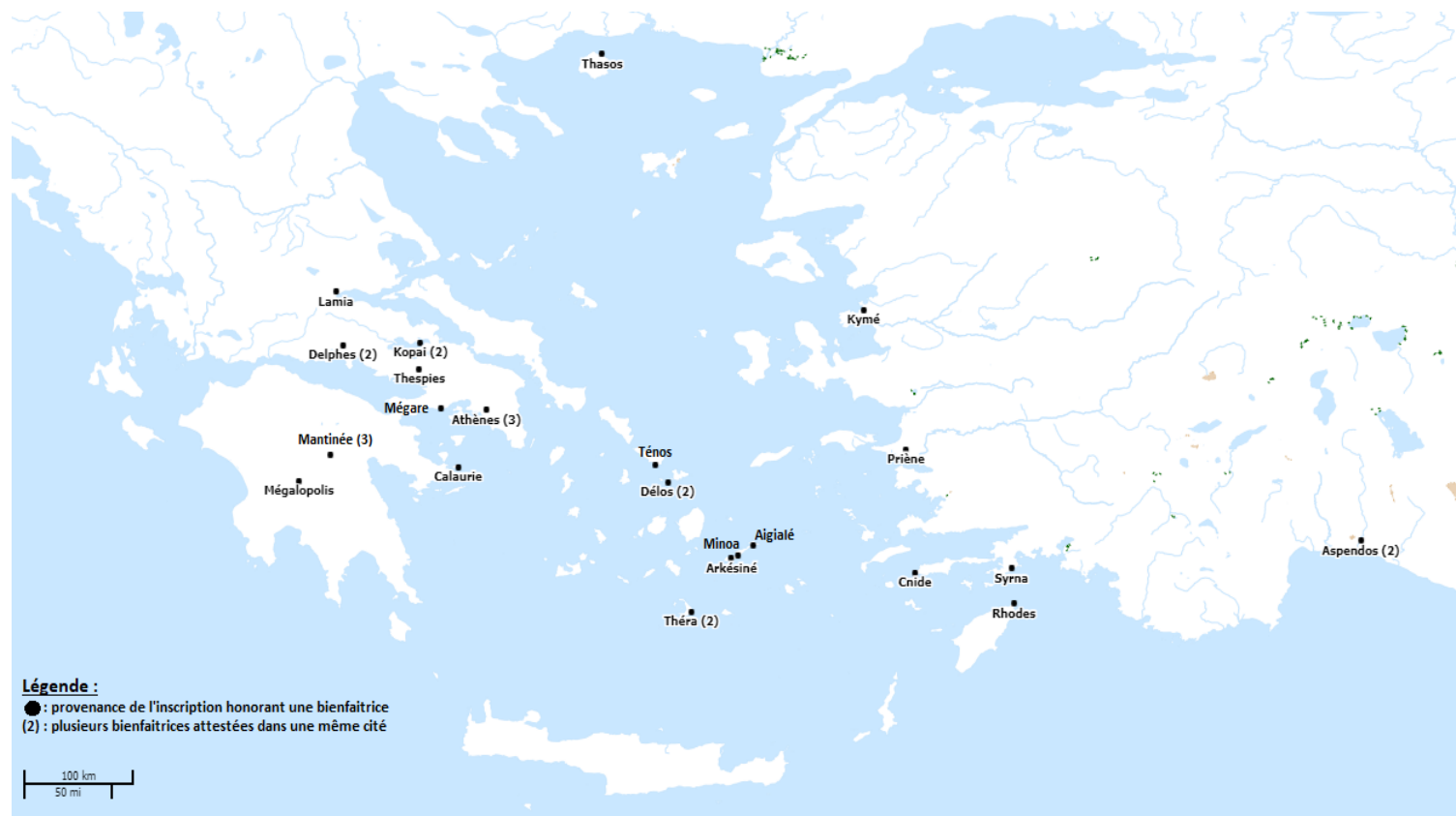

2. Les femmes bienfaitrices au III^e siècle av. J.-C.

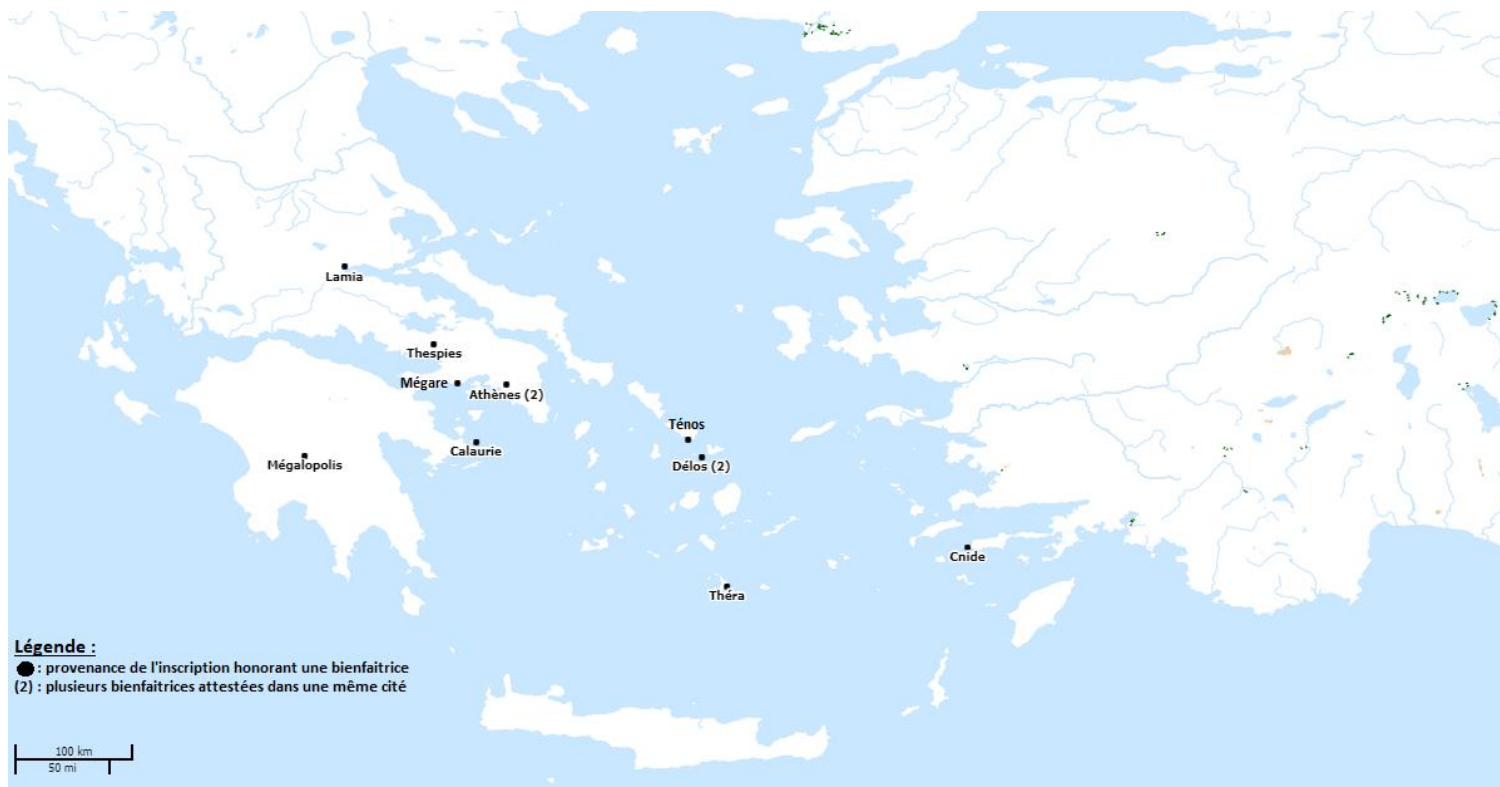

3. Les femmes bienfaitrices au II^e siècle av. J.-C.

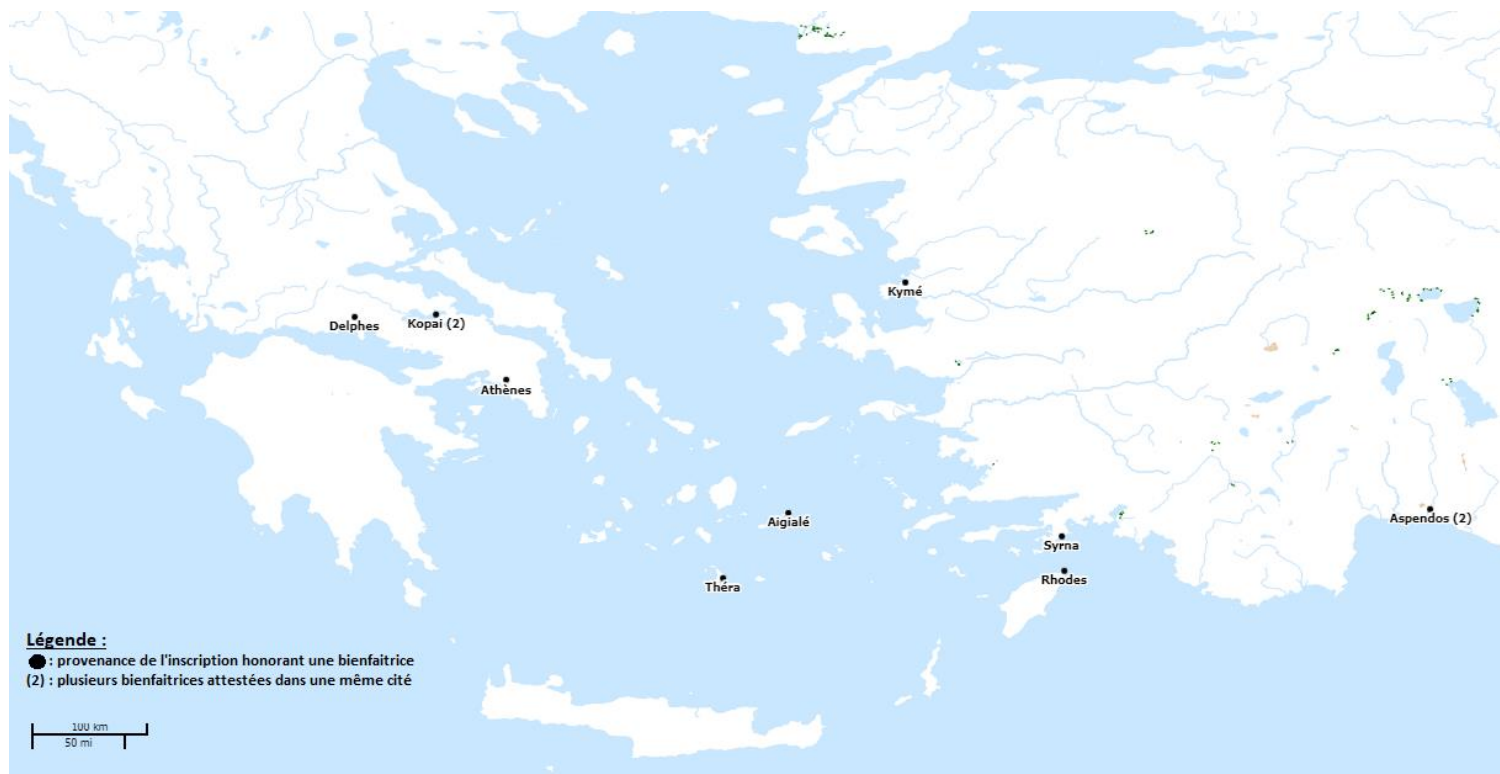

4. Les femmes bienfaitrices au 1^{er} siècle av. J.-C.

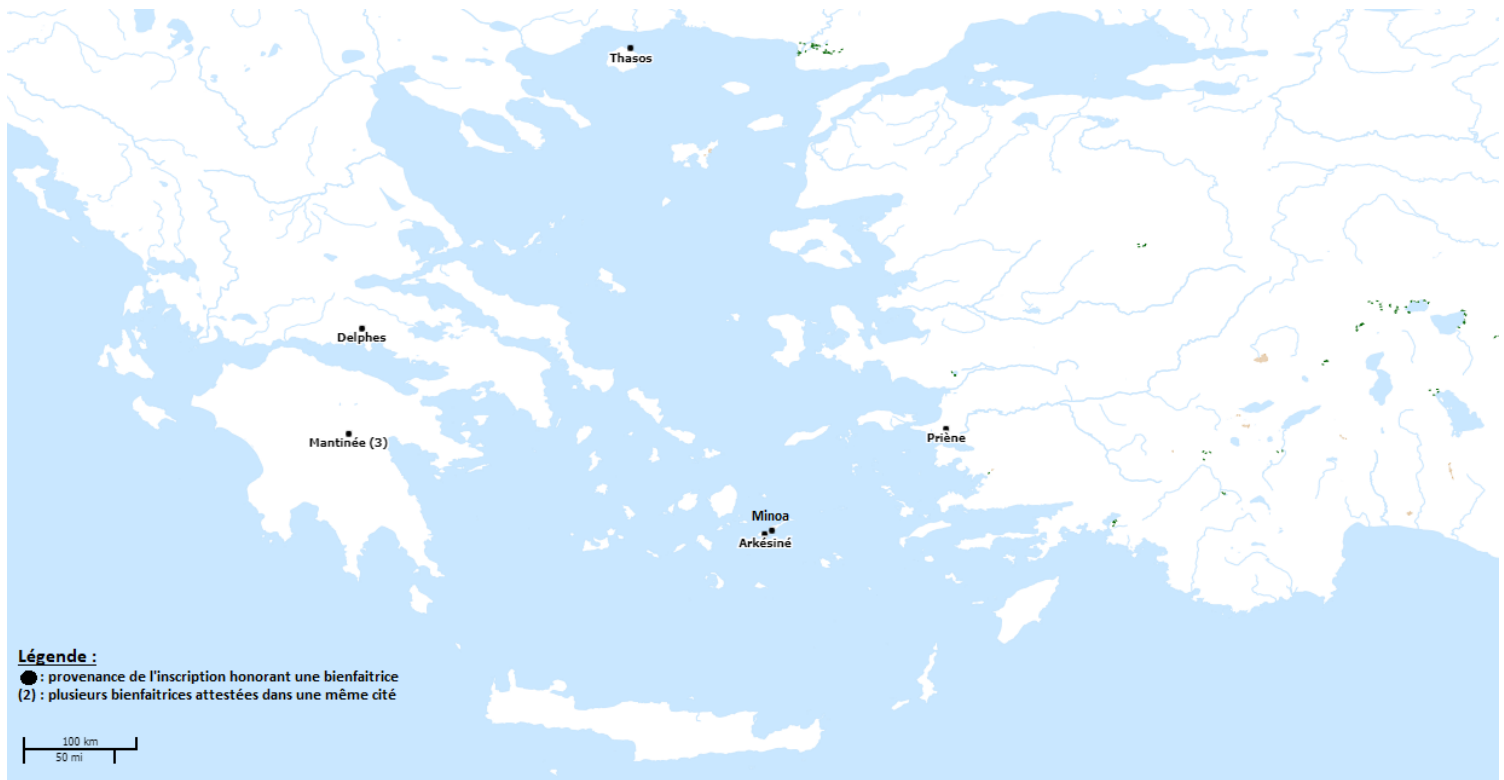

Table des matières

Annexe 1

LES BIENFAITRICES DE L'ÉPOQUE HELLÉNISTIQUE DANS LES INSCRIPTIONS

Asie Mineure	3
1. Chrysine de Cnide (fin du IV ^e siècle av. J.-C.)	3
2. Néropolis d'Aspendos (fin du III ^e - début du II ^e siècle av. J.-C.)	3
3. Kourasiô d'Aspendos (II ^e siècle av. J.-C.)	3
4. Archippè de Kymé (II ^e siècle av. J.-C.)	4
5. Philè de Priène (milieu du I ^{er} siècle av. J.-C.).....	14
Îles et Cyclades	15
6. Épictéta de Théra (2 ^e moitié du III ^e siècle av. J.-C.).....	15
7. Argéa de Théra (fin du III ^e - début du II ^e siècle av. J.-C.).....	18
8. Échénikè de Délos (vers 250 av. J.-C.)	18
9. Philônis de Délos (vers 240 av. J.-C.)	19
10. Alkinoé de Thronion, honorée à Ténos (fin du III ^e siècle av. J.-C.)	22
11. Euagis de Syrna (fin du II ^e siècle av. J.-C.)	23
12. Theudôra de Phasélis, honorée à Rhodes (fin du II ^e siècle av. J.-C.).....	24
13. Timessa d'Aigialé (fin du III ^e - début du II ^e siècle av. J.-C.)	24
14. Hègèsarété de Minoa (fin du II ^e - début du I ^{er} siècle av. J.-C.)	25
15. Théodosia d'Arkésiné (milieu ou fin du I ^{er} siècle av. J.-C.)	27
16. Épié de Thasos (I ^{er} siècle av. J.-C.).....	28
Attique	30
17. Arété de Mégare (III ^e siècle av. J.-C.).....	30
18. Lysistraté d'Athènes (255/254 av. J.-C.).....	31
19. Timokritè d'Athènes (247/247 av. J.-C.).....	32
20. Satyra d'Athènes (II ^e siècle av. J.-C.)	33
21. Nikarèta de Thespies (223 av. J.-C.)	34
22. Aristodama de Smyrne, honorée à Lamia (218/217 av. J.-C.)	39
23. Kleuédra et Olympicha de Kopai (début du II ^e siècle av. J.-C.)	40
24. L'inconnue de Kymé, honorée à Delphes (134 av. J.-C.).....	40
25. Polygnota de Thèbes, honorée à Delphes (86 av. J.-C.).....	41

Péloponnèse	43
26. Agasikratis de Calaurie (III ^e siècle av. J.-C.).....	43
27. Mégaclée de Mégalopolis (milieu du III ^e siècle av. J.-C.).....	43
28. Épigoné de Mantinée (fin du I ^{er} siècle av. J.-C.).....	44
29. Nikippa de Mantinée (61 av. J.-C.).....	45
30. Phaèna de Mantinée (42/41 av. J.-C.).....	46

Annexe 2

STEMMATA DE QUELQUES FAMILLES DES BIENFAITRICES

1. <i>Stemma</i> de la famille d'Épictéta de Théra.....	47
2. <i>Stemma</i> hypothétique de la famille de Mégaclée de Mégalopolis.....	48
3. <i>Stemma</i> de la famille d'Échéniké de Délos.....	49
4. <i>Stemma</i> de la famille d'Agasikratis de Calaurie.....	50
5. <i>Stemma</i> de la famille d'Archippè de Kymé.....	50
6. <i>Stemma</i> de la famille de Névopolis d'Aspendos.....	50
7. <i>Stemma</i> de la famille de Kourasiô d'Aspendos.....	51
8. <i>Stemma</i> de la famille de Lysistraté d'Athènes.....	51
9. <i>Stemma</i> de la famille de Nikarèta de Thespies.....	51
10. <i>Stemma</i> de la famille de Phaèna de Mantinée.....	52
11. <i>Stemma</i> de la famille de Philè de Priène.....	52
12. <i>Stemma</i> de la famille de Théodosia d'Arkésiné (Amorgos).....	52

Annexe 3

TABLEAU DES SOUSCRIPTIONS FÉMININES

Récapitulatif des souscriptions avec une participation féminine à l'époque hellénistique.....	53
---	----

Annexe 4

CARTES DES BIENFAITRICES DE L'ÉPOQUE HELLÉNISTIQUE

1. Les femmes bienfaitrices à l'époque hellénistique (fin du IV ^e – I ^{er} siècle av. J.-C.).....	54
2. Les femmes bienfaitrices au III ^e siècle av. J.-C.	55
3. Les femmes bienfaitrices au II ^e siècle av. J.-C.	55
4. Les femmes bienfaitrices au I ^{er} siècle av. J.-C.....	56